

Fmuser

فندق FMUSER نظام IPTV

استكمال حل الضيافة IPTV

، IRDs جهاز تشفير الأجهزة ، بوابة ، IPTV صناديق فك التشفير ، IPTV الأجهزة المساعدة

حل الضيافة الكامل IPTV

، IRDs جهاز تشفير الأجهزة ، بوابة ، IPTV صناديق فك التشفير ، IPTV الأجهزة المساعدة

اتصل بنا

البريد الإلكتروني: sales@fmuser.com / WhatsApp / Tel: +86 13922702227 □ iptv.html

عرض فيديو: [https://www.fmradiobroadcast.com/product/detail/hotel-](https://www.fmradiobroadcast.com/product/detail/hotel-0jvFQs34oYI)
<https://youtu.be/0jvFQs34oYI>

الدرشة عبر الإنترنت: <https://jivo.chat/IEHTbmpYDr>

مجموعة متنوعة من الوظائف التفاعلية ، مثل طلب الوجبات عبر الإنترنت ، والفيديو عند الطلب ، وحتى تسجيل المغادرة عبر الإنترنت.

نظام IPTV فندقي احترافي هو في الواقع نظام إدارة محتوى متكامل يمكنه دمج جميع وظائف الترفيه هذه ، على سبيل المثال ، القدرة على مشاهدة التلفزيون بالإضافة إلى منصات المحتوى ذات الأسماء الكبيرة مثل YouTube و Netflix ، وبالطبع طلب الخدمات عبر الإنترنت مثل الوجبات عبر الإنترنت و VOD!



اليوم ، يُنظر إلى نظام IPTV على أنه المرفق القياسي لغرف الفنادق ، والذي سيعزز بلا شك الفندق لتسريع عملية الترقية إلى نظام IPTV الخاص بالفندق.

ستكون FMUSER شريكك المثالي لتوفير ترقية شاملة وفعالة من حيث التكلفة لنظام IPTV في الفندق.

نحن نقدم مجموعة متنوعة من أجهزة IPTV عالية الجودة بما في ذلك جهاز الاستقبال / وحدة فك التشفير ، (IRD) ومشفر أجهزة ، HDMI وبوابة IPTV.

يمكنك تخصيص الرقم والمعيّار وفقاً لاحتياجات الفندق.

في الوقت نفسه ، نقدم أيضاً مجموعتين من أنظمة إدارة الخلفية ، بما في ذلك نظام إدارة لمصادر المحتوى ونظام إدارة المحتوى لتخصيص خدمات الفندق الخاصة بك.

اتصل بنا اليوم وإرسال معلومات الطلب الخاصة بالفندق ، مثل عدد الغرف والميزانية ومعلومات الطلب الأخرى ، سنقوم بتخصيص مجموعة كاملة من نظام IPTV للفندق عالي الأداء وفقاً لاحتياجاتك الفعلية وميزانيتك.

الفيديو رقم 1: عرض سريع للحل

مرحباً الرجال! في الدقائق الثلاثين التالية ، ستتعلم كيفية إنشاء نظام IPTV للفندق كامل ، والذي يتكون من:

□ مقدمة عن أجهزة IPTV مقدمة عن نظام إدارة المحتوى

+300% MAGIC!
HOTEL
IPTV
SYSTEM

IPTV HARDWARE & SOFTWARE

Play

Gigabit Switch
Tuner to IP Gateway
Multi-Channel Encoder
IPTV Gateway

شاهد الآن: <https://youtu.be/0jVFQs34oYI>

إذا كنت رئيس الفندق أو مهندس تكنولوجيا المعلومات الذي يعمل في الفندق ، أو مورد خدمات تكنولوجيا المعلومات الخارجية ، فهذا هو أفضل نظام IPTV للفندق بالنسبة لك. راجع للشغل ، فريق المهندسين لدينا قادر على صياغة أنسب حل لنظام IPTV للفندق بناءً على احتياجاتك الفعلية!

الفيديو رقم 2: سؤال وجواب عن الحل

سوف تتعلم قائمتين للأسئلة الشائعة حول حل IPTV للفنادق في الدقائق الـ 12 التالية ، واحدة لأصحاب الفنادق ، تركيز بشكل أساسي على أساسيات النظام ، في حين أن هناك قائمة أخرى مخصصة لمهندسي الفنادق ، والتي تركز على خبرة نظام IPTV.

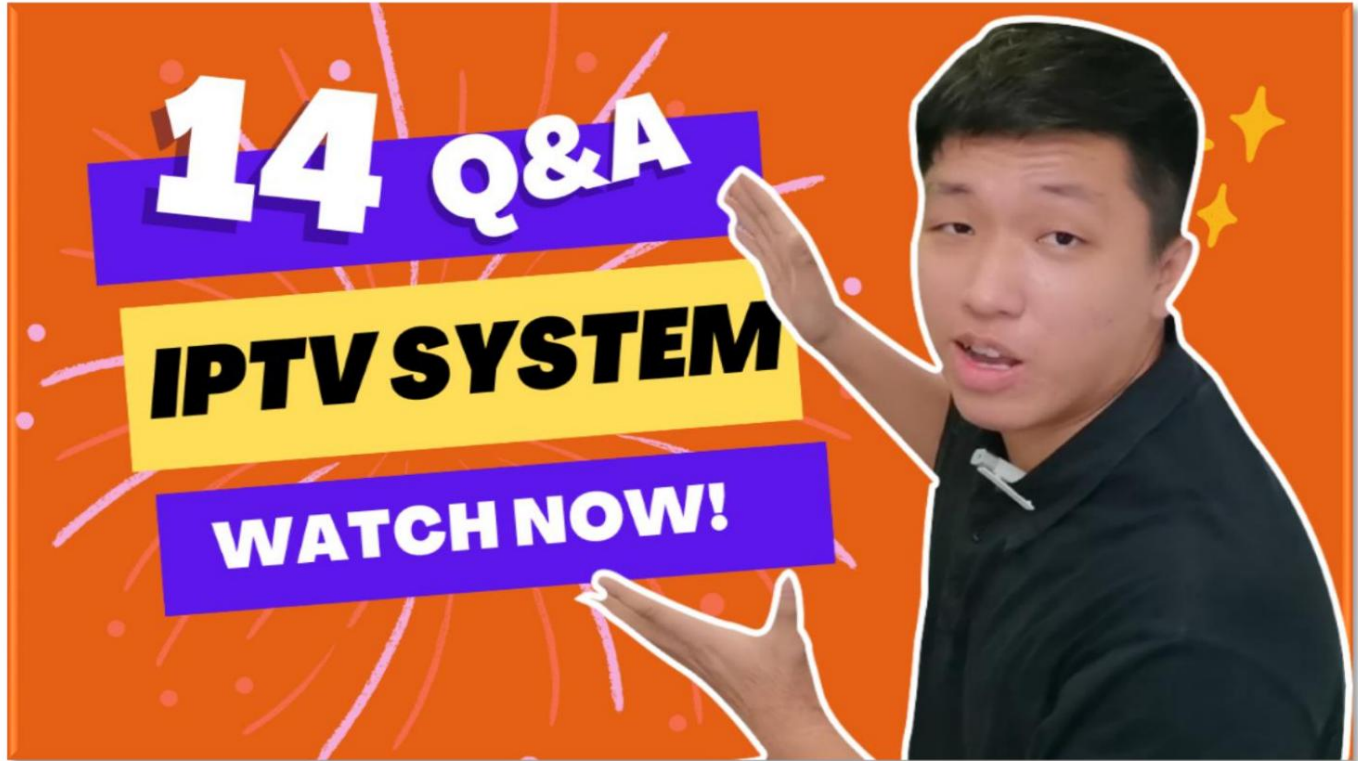

شاهد الآن: <https://youtu.be/YzBcyj2NASE>

على أي حال ، تأكد من الاستمتاع يا رفاق على قناتنا ، فنحن نغطي جميع احتياجاتك على نظام IPTV! تذكر ترك تعليقك وإخباري إذا كان هذا الفيديو مفيدًا ، أو أخبرني بما يحتاجه الرجل حتى أتمكن من إنشاء المزيد من المحتوى المفيد لك.

حول FMUSER

باعتبارها واحدة من أكبر شركات تكامل أنظمة IPTV الفندقية في الصين ، تقوم FMUSER بتصنيع وتوفير أنظمة IPTV الفندقية المناسبة للفنادق من جميع الأحجام ، وتوفر حلول الأجهزة المختلفة بما في ذلك ، IRDS ومشغرات الأجهزة ، وخوادم IPTV.



Hotel IPTV System

1. A unit of FBE304 8-way IRD
2. A unit of FBE208 4-way HDMI hardware encoder
3. A unit of FBE800 IPTV server that allows 40 IP inputs
4. 3 units of a network switch with 24 IP inputs
5. 75 units of set-top boxes
6. Cables and accessories

www.fmradiobroadcast.com

بالاقتران مع نظام إدارة المحتوى ، تسمح لك حلولنا بالتفاعل مع المستخدمين وفقاً للوضع الفعلي لفندقك. يمكنك تزويد سكان الفندق بتلفزيون IPTV عالي الدقة متعدد القنوات ، وخدمات الطلب ، وتوصيات لتناول الطعام والشراب والترفيه في مكان قريب ، مما يساعد على تحسين معدل دوران فندقك. زيارة المزيد >>

منذ عام 2010 ، تم نشر حلول نظام IPTV للفنادق من FMUSER بنجاح وخدمت مئات الفنادق الكبيرة حول العالم.

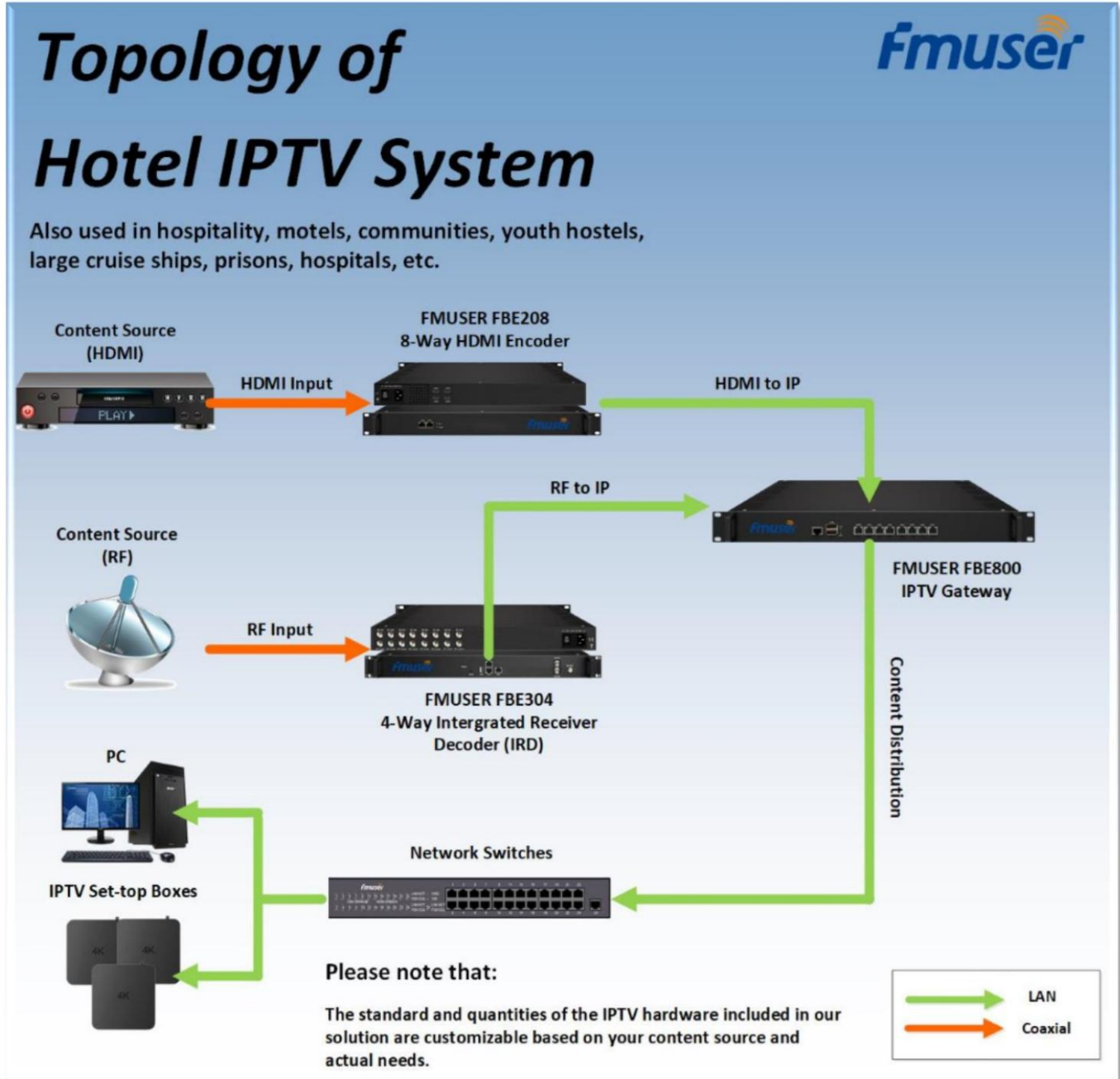

مقدمة عن المعدات الرئيسية

واليك أقل معدات نظام IPTV للفندق:

□ وحدة FBE304 8-way IRD وحدة من FBE208 4-way HDMI لتشفير الأجهزة. صناديق الكابلات والاكسسوارات

المعدات المساعدة لنظام FMUSER Hotel IPTV

ومع ذلك ، إلى جانب الأجهزة المضمنة في حلنا ، ستحتاج إلى إعداد الأجهزة المساعدة التي يمكن شراؤها محليًا ، وهي:

كابلات إيثرنت للغرفة الهندسية إلى غرف الضيوف مصدر طاقة ثابت □ تلفزيونات لغرفة الضيوف □ كابل RF لصحن القمر الصناعي

وحدات قليلة من طبق الأقمار الصناعية
□ أي أجهزة بها مخرج HDMI

نظرًا لأن هذه الأجهزة أساسية نسبيًا ، فهي غير مدرجة في حلول نظام IPTV الخاص بالفندق في الوقت الحالي ، ولكنها ضرورية أيضًا.

وإذا واجهتك أنت أو مهندسك مشكلة في العثور على هذه الأجهزة ، فيمكنك الاتصال بنا للحصول على المساعدة! تحدث إلى مهندسينا عبر الإنترنت ، واطلب عرض أسعار عبر WhatsApp ، أو اتصل بنا فقط ، فنحن دائمًا نستمع!

اتصل بنا اليوم

□ البريد الإلكتروني: sales@fmuser.com

□ [WhatsApp](https://www.whatsapp.com/channel/0029va1jvFQs34oYI) / Tel Chat: [+ 86-13922702227](https://www.whatsapp.com/channel/0029va1jvFQs34oYI)

□ مفرس الحل: □ <https://www.fmradiobroadcast.com/product/detail/hotel-iptv.html> عرض فيديو: □ 0jvFQs34oYI

□ <https://youtu.be/https://jivo.chat/IEHTbmpYDr> الدردشة عبر الإنترنت:

بوابة FMUSER FBE800 IPTV خادم الأجهزة

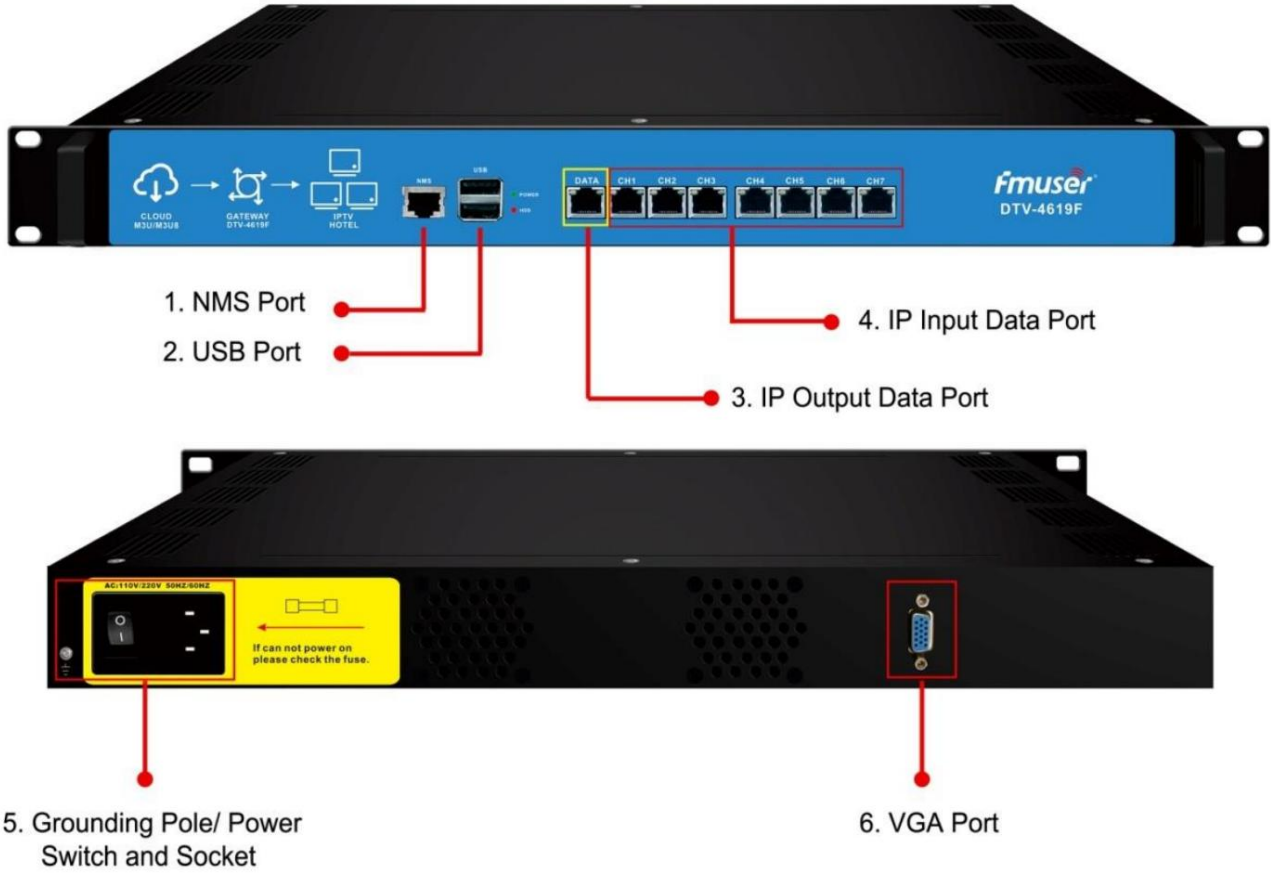

التطبيقات

• الضيافة • المجتمعات

• العسكرية • السفن السياحية
الكبيرة • السجون

• المدارس

وصف عام

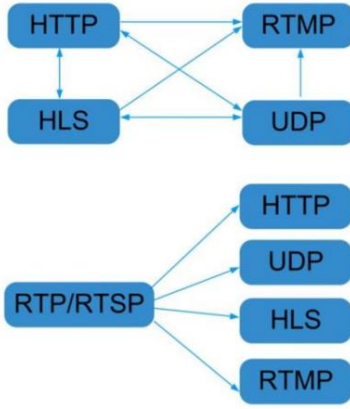

باعتبارها واحدة من أهم أجهزة حلول IPTV للضيافة من FMUSER تُستخدم بوابة FMUSER FBE800 IPTV أيضاً على نطاق واسع للفنادق والمجتمعات والمدارس وما إلى ذلك.

بفضل التصميم المدمج والصلب ، يمكن لبوابة FMUSER FBE800 IPTV أن تؤدي أداءً جيدًا لعمر خدمة طويل ويمكنها بسهولة تحويل محتوى IP عبر ملفات HTTP و UDP و RTP و RTSP و HLS و TS إلى بروتوكولات HTTP و UDP و HLS و RTMP.

بوابة FMUSER FBE800 IPTV مفضلة من قبل الضيافة لأدائها العالي وكونها موفرة للطاقة وتكلفة منخفضة ،

تخصيص

شروط	تحديد
تخصيص المحتوى	نعم 150 مجموعة
الحد الأقصى من المحطات	
إدارة NMS	على شبكة الإنترنت
تنسيق البرامج	حوالي 80 مجموعة ، دعم HD / SD
معدل بت البرامج	2 ميجابايت في الثانية
التمرير التسمية التوضيحية	أيد
مرحبا بالكلمات	أيد
صورة التمهيد	أيد
فيديو التمهيد	أيد
الأبعاد (مم)	482(عرض) * 324 (طول) * 44 (ارتفاع) ~ 45 درجة مئوية
اقترح درجة الحرارة	(تشغيل) ، 80 ~ 20-درجة مئوية (تخزين)
مزود الطاقة	AC 220V ± 10% ، 50 / 60Hz أو 100V ± 10% ، 50 / 60Hz
ذاكرة	4G
قرص الحالة الصلبة (SSD)	16ز
وقت تبديل القناة	(1-3 HTTP ثانية) ، (0.4-0.7 HLS ثانية)
تحميل ملفات TS	إدارة الويب

يلاحظ

1. عند تحويل HLS / RTP / RTSP / HTTP إلى UDP (الإرسال المتعدد) ، يجب أن يسود التطبيق الفعلي ويقترح استخدام وحدة المعالجة المركزية بنسبة 80% كحد أقصى.

2. خدمات تخصيص المحتوى مثل كلمات الترحيب ومقاطع فيديو واجهة التمهيد تنطبق فقط على IP خارج التطبيقات ويجب أن يقوم STB / Android TV بتثبيت FMUSER IPTV APK.

3. خرج IP عبر منفذ البيانات (1000M) عبر HTTP (Unicast) و SPTS و UDP و HLS (Multicast) و RTMP (يجب أن يكون مصدر البرنامج بترميز H.264 و AAC من خلال 1000M) 1-7 CH عبر HLS ، HTTP و RTMP (أحادي الإرسال).

4. مدخل IP من خلال (1000M) 1-7 CH عبر RTSP ، RTP (SPTS) ، UDP (SPTS) ، HTTP (عبر ، UDP الحمولة) : (MPEG TS) ، HLS. و

مواصفات المنتج

1. تحتوي بوابة IPTV FBE800 على ما يصل إلى 8 منافذ بيانات ، بما في ذلك منفذ إخراج IP واحد و 7 منافذ إدخال ، IP من بينها ، يتم استخدام منفذ إخراج IP لإخراج عبر HTTP و (SPTS) و UDP و HLS ، و RTMP بينما تُستخدم منافذ إدخال IP لإدخال عبر HTTP و (SPTS) و UDP و RTSP و HLS.

2. دعم تحميل ملفات TS من خلال إدارة الويب

3. دعم IP وظيفة مكافحة الرجفان

4. دعم إضافة شرح التمرير والكلمات الترحيبية وصورة التمهيد وفيديو التمهيد (هذه الوظيفة قابلة للتطبيق فقط لإخراج IP للتطبيق ويجب تثبيت (APK FMUSER IPTV Android TV / STB

5. دعم تحميل FMUSER IPTV APK مباشرة من هذا الجهاز

6. دعم حوالي 80 برنامج HD / SD (معدل البت: 2 ميجابت في الثانية) عند تحويل HLS / RTSP / RTP / HTTP إلى UDP (البث المتعدد) ، يسود التطبيق الفعلي ويقترح استخدام وحدة المعالجة المركزية بنسبة 80% كحد أقصى

7. دعم برنامج اللعب مع APK الذي تم تنزيله من android STB ، و TV بحد أقصى 150 محطة طرفية

8. التحكم عن طريق إدارة NMS على شبكة الإنترنت من خلال منفذ البيانات

دليل التثبيت

الخطوة 1 - تحضير التثبيت

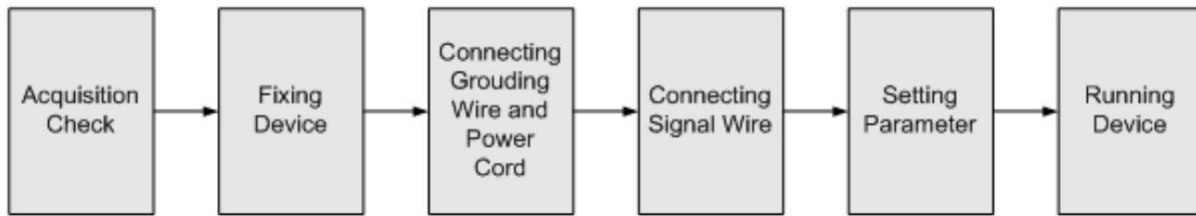

عندما يقوم المستخدمون بتثبيت الجهاز ، يرجى اتباع الخطوات التالية. سيتم وصف تفاصيل التثبيت في الجزء المتبقي من هذا الفصل. يمكن للمستخدمين أيضًا الرجوع إلى مخطط اللوحة الخلفية أثناء التثبيت.

المحتوى الرئيسي لهذا الفصل بما في ذلك:

1. التحقق من احتمال فقدان الجهاز أو تلفه أثناء النقل

2. إعداد البيئة المناسبة للتثبيت

3. تركيب البوابة

4. توصيل كبلات الإشارة

5. توصيل منفذ الاتصال (إذا لزم الأمر)

متطلبات البيئة

عرض	المتطلبات عندما يقوم المستخدم بتثبيت مصفوفة إطار الآلة في قاعة آلة واحدة ، يجب أن تكون المسافة بين صفين من إطارات الماكينة 1.5 ~ 1.2 متر والمسافة ضد الجدار يجب ألا تقل عن 0.8 متر.
آلة مساحة القاعة	
آلة طابق القاعة	عزل كهربائي ، خالي من الغبار مقاومة حجم المواد الأرضية المضادة للكهرباء الساكنة: 1X107 ~ 1X1010W مقاومة تحديد تيار التأريض: 1M (يجب أن يكون محمل الأرضية أكبر من 450 كجم / م ²)
	40 ~ 5 (مستدام) 45 ~ 0 (وقت قصير) يوصى بدرجة حرارة تكييف الهواء
نسبي درجة حرارة	80% ~ 20% مستدام 90% ~ 10% وقت قصير
ضغط	86 ~ 105KPa تثبيت شريط مطاطي لإغلاق فجوات الأبواب وزجاج النافذة مزدوج المستوى يمكن تغطيته بورق
باب & نافذة أو شباك	حائط ، أو طلاء أقل سطوحًا.
حائط	
نار حماية	نظام انذار حريق وطفاية حريق
قوة	إن طلب طاقة الجهاز وقوة تكييف الهواء وقوة الإضاءة مستقلة عن بعضها البعض. تتطلب طاقة الجهاز طاقة تيار متردد 100 فولت 240-فولت 50/60 هرتز 2 أمبير. يرجى التحقق بعناية قبل الجري.

متطلبات التأريض

جميع تصميمات التأريض الجيدة لوحدة الوظائف هي أساس موثوقية الأجهزة واستقرارها. كما أنها أهم ضمان لوقف الصواعق ورفض التداخل. لذلك ، يجب أن يتبع النظام هذه القاعدة.

يجب أن يحافظ الموصل الخارجي للكابلات المحوري وطبقة العزل على التوصيل الكهربائي المناسب مع الغلاف المعدني للجهاز.

يجب أن يعتمد موصل التأريض موصل نحاسي لتقليل مقاومة التردد العالي ، ويجب أن يكون سلك التأريض سميكًا وقصيرًا قدر الإمكان.

يجب على المستخدمين التأكد من توصيل طرفي سلك التأريض الكهربائي جيدًا وأن يكونا مانع للصدأ.

يحظر استخدام أي جهاز آخر كجزء من تأريض الدائرة الكهربائية

يجب ألا تقل مساحة التوصيل بين سلك التأريض وإطار الجهاز عن 25 مم².

تأريض الإطار

يجب توصيل جميع إطارات الماكينة بشريط نحاسي واقى. يجب أن يكون سلك التأريض أقصر ما يمكن وتجنب الدوران. يجب ألا تقل مساحة التوصيل بين سلك التأريض وشريط التأريض عن 25 مم².

تأريض الجهاز

توصيل قضيب تأريض الجهاز بعمود تأريض الإطار بسلك نحاسي.

الخطوة - 2 # اتصال السلك

يقع المسامير الموصل لسلك التأريض في الطرف الأيمن من اللوحة الخلفية ، ومفتاح الطاقة ، والمصهر ، ومقبس إمداد الطاقة موجود بجانبه مباشرة ، ويكون ترتيبها على هذا النحو ، ومفتاح الطاقة على اليسار ، ومقبس إمداد الطاقة على اليمين و الفتيل بينهما فقط.

1. توصيل سلك الطاقة: يمكن للمستخدم إدخال طرف واحد في مقبس إمداد الطاقة ، بينما يدخل الطرف الآخر في التيار المتردد قوة.

2. توصيل سلك التأريض: عندما يتصل الجهاز فقط بأرض واقية ، يجب أن يعتمد بطريقة مستقلة ، على سبيل المثال ، تشترك في نفس الأرضية مع الأجهزة الأخرى. عندما يعتمد الجهاز بطريقة موحدة ، يجب أن تكون مقاومة التأريض أصغر من 1Ω.

تنبيه:

قبل توصيل سلك الطاقة ببوابة ، IPTV NDS3508F يجب على المستخدم ضبط مفتاح الطاقة على "إيقاف".

دليل مستخدم نظام الإدارة

تسجيل الدخول إلى نظام الإدارة

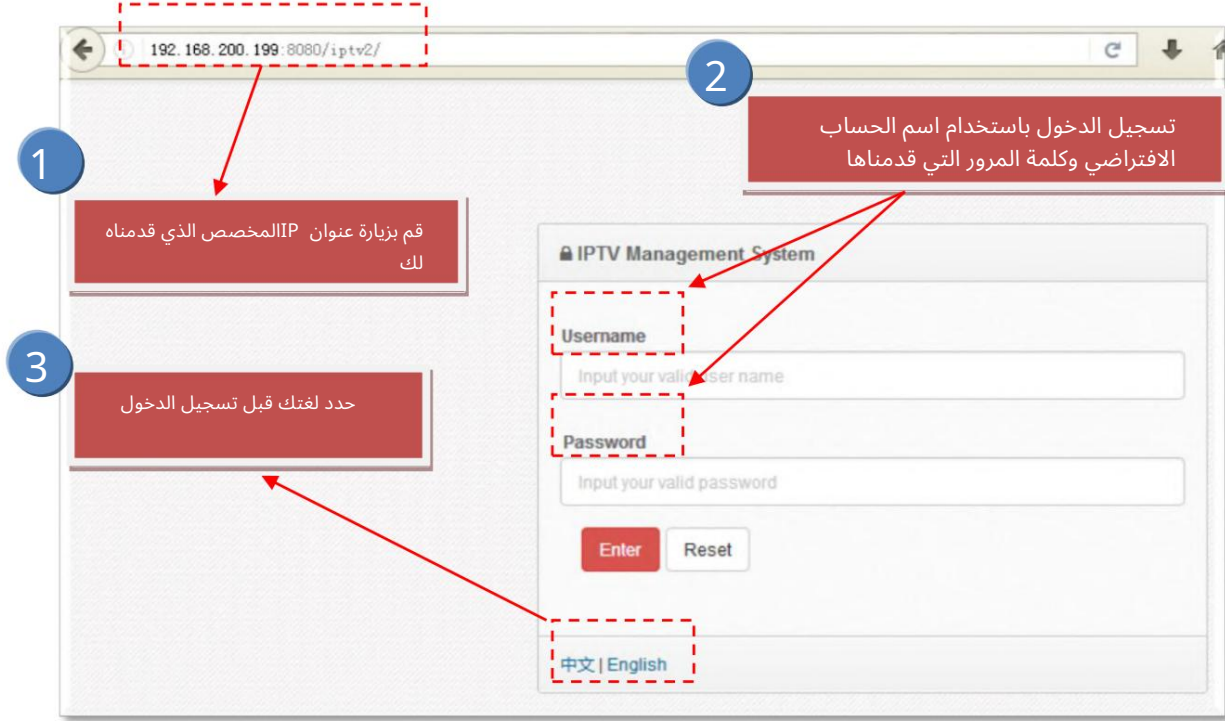

قم بتشغيل متصفحك (مثل Google و Firefox وما إلى ذلك) وقم بزيارة "http://serverIP:port/iptv2" بالرقم الافتراضي وكلمة المرور (على سبيل المثال ، iptv2 ، http://192.168.200.199:8080/ والمنفذ الافتراضي للخادم الرقم (8080) تأكد من تحديد اللغة الافتراضية قبل تسجيل الدخول. إذا كنت ترغب في عرض توضيحي ، يرجى الاتصال بنا للحصول على التفاصيل.

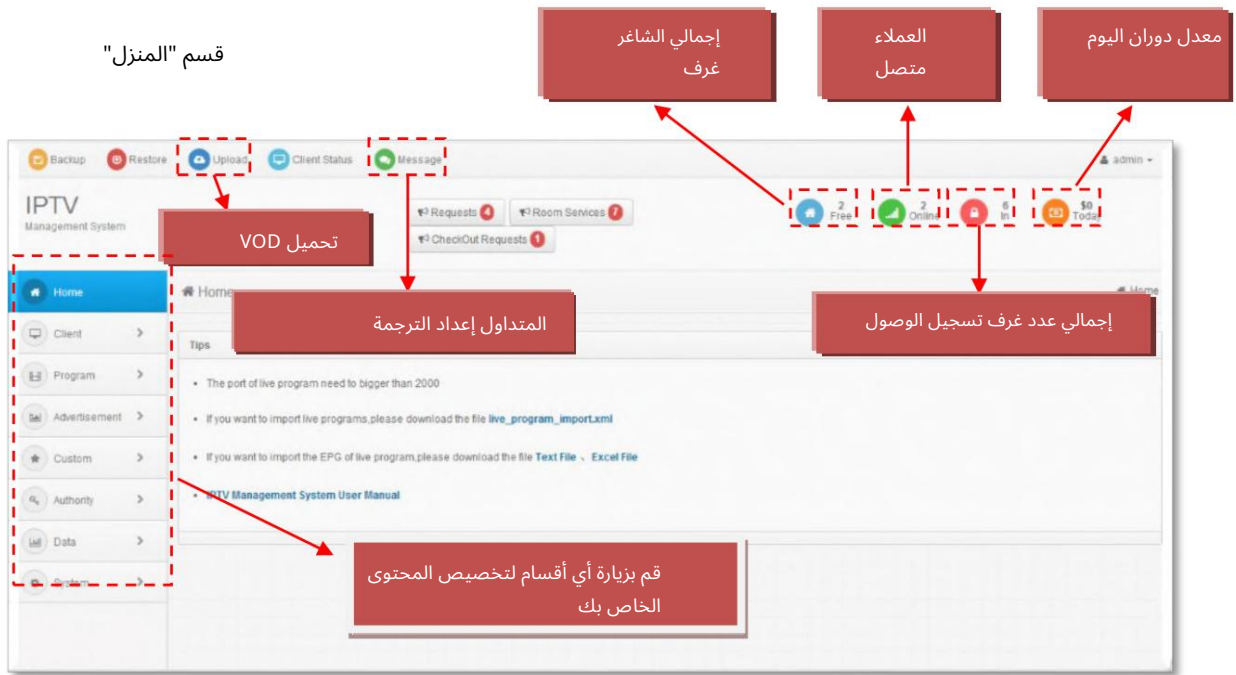

عندما يؤكد المسؤول تسجيل الدخول ، فإنه يعرض واجهة الصفحة الرئيسية.

قسم "العميل"

يمكن للمسؤولين إدارة جميع أجهزة STB عبر ثلاثة أقسام. بما في ذلك: مجموعة العميل ، معلومات العميل ، حالة العميل.

التصنيف رقم 1 - مجموعة العملاء

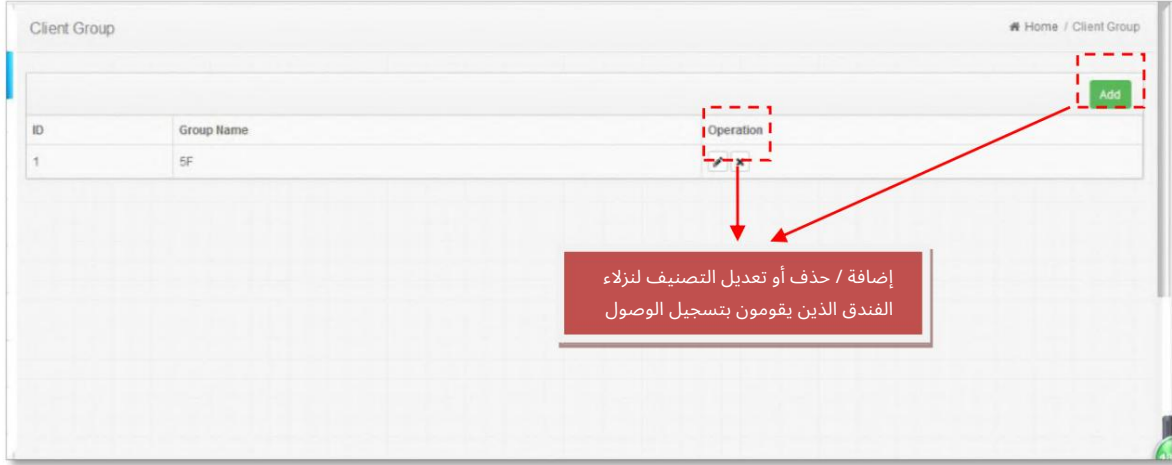

يمكن للمسؤول تقسيم العملاء إلى مجموعات وفقاً لنوع جناح الفندق ، والأرضية ، والسعر ، وما إلى ذلك. يمكن لمجموعة ISTB المختلفة تشغيل البرامج الحية ، والنصوص ، والإعلانات المصورة ، والفيديو.

ملاحظة: سيقوم المسؤولون بحذف المجموعة بحذف جميع معلومات أعضاء المجموعة. إذا أراد المسؤول حذف مجموعة ، يرجى تعيين أعضاء مجموعة العميل إلى مجموعة أخرى.

التصنيف رقم 2 - معلومات العميل



عند توصيل STB بالخاص ، سيتم عرض معلومات العميل على هذه الواجهة ، ويمكن للمسؤول تسمية هذا العميل وتقسيمه إلى مجموعة.

التصنيف رقم - 3 حالة العميل

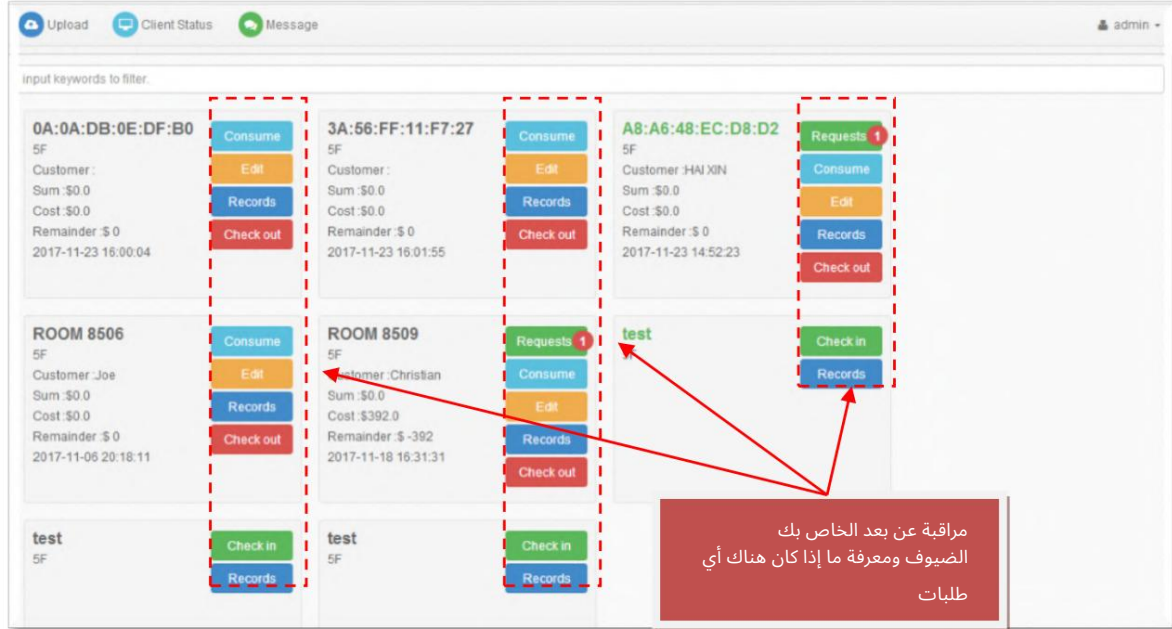

مراقبة عن بعد الخاص بك
الضيوف ومعرفة ما إذا كان هناك أي
طلبات

يمكن للمسؤول تحرير تسجيل الوصول وسحب المعلومات وكلمات الترحيب ، والتحقق من معلومات الاستهلاك وسجلات التحقق من السجل. عندما يقوم العملاء بتسجيل الوصول يمكن توفير خدمة IPTV.

الزر رقم - 1 فحص الضيوف الذين يطلبون السجلات في "الاستهلاك"

Consume (ROOM 8509) Home / Client Status / Consume

Total : \$ 392.0

ID	Client Name	Type	Content	Count	Price	Order Time	Finish Time	Operation
1	ROOM 8509	Food	Chocolate Mousse	3	\$56.0	2017-11-19 13:44:04		✕
2	ROOM 8509	Food	Pan-fried Steak	1	\$0.0	2017-11-19 13:44:04		✕
3	ROOM 8509	Food	Chocolate Mousse	4	\$56.0	2017-11-19 10:44:18		✕

الزر رقم - 2 تعيين كلمات الترحيب في "تعديل"

Customer:

Sum\$:

Welcome Words(Chinese): %s% : 欢迎入住悦庭酒店, 祝您旅途愉快!

Christin :
欢迎入住悦庭酒店, 祝您旅途愉快!

Welcome Words(English): %s% : Welcome to YueTing Hotel!

Christin :
Welcome to YueTing Hotel!

الزر رقم - 3 التحقق من سجلات الدفع الخاصة بالضيف في "تحرير"

Records (ROOM 8509) Home / Client Status / Records

ID	Customer	check in time	check out time	Cost	Operation
1	Christin	2017-11-18 16:31:31	2017-11-23 16:13:37	\$392.0	\$

الزر رقم - 4 تأكيد طلب تسجيل المغادرة من غرف النزلاء في "تسجيل المغادرة"

Upload Client Status Message

Client Status

input keywords to filter.

Dialog: Confirm to check out ROOM 8509 ?

MAC	Room	Customer	Sum	Cost	Remainder	Check out
0A:0A:DB:0E:DF:B0	5F	Customer:	Sum:\$0.0	Cost:\$0.0	Remainder:\$0	2017-11-23 16:00:04
3A:56:FF:11:F7:27	5F	Customer:	Sum:\$0.0	Cost:\$0.0	Remainder:\$0	2017-11-23 16:01:55
A8:A6:48:EC:D8:D2	5F	Customer:	Sum:\$0.0	Cost:\$0.0	Remainder:\$0	2017-11-23 16:12:44

قسم "البرنامج"





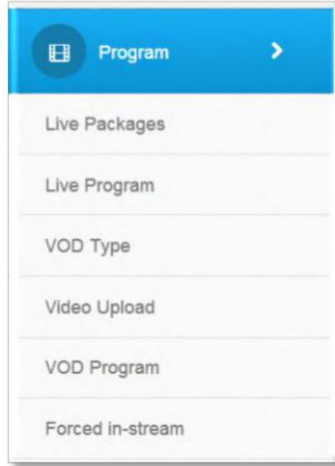

يمكن للمسؤولين إدارة برامج Live و VOD هنا. يمكن للمسؤول حزم البرامج الحية وتحديد السعر وتحديد STB لاستلام البرامج. إدارة البرامج الحية: تحرير معلومات البرامج بما في ذلك اسم البرنامج ومعرف البرنامج وشعاره وما إلى ذلك. يمكن للمسؤول إدارة البرامج الحية هنا.

يمكن للمسؤول تصنيف برامج VOD هنا.

ملاحظة: عند تحديد بروتوكول HTTP المباشر ، سيتم عرض معلومات معدل الشفرة على هذه الواجهة.



التصنيف رقم - 1 الباقات الحية

Live Packages						Home / Live Packages
						Add
Id	Name	Price	Image	Client Image Visibility	Operation	
1	CCTV	\$0.0		hidden	 	
2	new	\$0.0		Visible	 	

Edit Home / Live Packages / Edit

Id:

Name:

Price(\$):

Image:  Visible Change Image

Program Select

- All Programs
- CCTV-1
- CCTV-2
- CCTV-3
- CCTV-4
- CCTV-5

اختر مصادر المحتوى

STB Select

- All
- SF
- 0A:0A:DB:0E:DF:8D
- 3A:56:FF:11:F7:27
- 48:46:48:EC:D8:D2
- ROOM 8506
- ROOM 8509
- test
- test

اختر أجهزة فك التشفير في غرفة الضيوف المخصصة لـ محتوى IPTV

Submit Cancel

التصنيف رقم - 2 برنامج مباشر

Live Program Home / Live Program

استيراد البرامج الحية

استيراد البرامج الحية EPG

input keywords to filter.

Id	Name	URL	HTTP Bitrate	Image	Client Image Visibility	Timeshift	EPG	Operation
1	CCTV-1	udp://239.93.0.88:5140	7803kbps		Visible	▶ Start	⊙ EPG	✕
2	CCTV-2	udp://239.93.0.111:5140	2812kbps		Visible	▶ Start	⊙ EPG	✕
4	CCTV5	udp://239.93.0.112:5140	2809kbps		Visible	▶ Start	⊙ EPG	✕
5	CCTV9	udp://239.93.0.88:5140	7803kbps		Visible	▶ Start	⊙ EPG	✕

انقر فوق رمز "تحرير" وانتقل إلى صفحة تحرير البث التلفزيوني المباشر

Id

Name

URL

Image  Visible

انقر فوق "مرئي" للسماح بعرض محتوى IPTV في "واجهة العميل"

ملاحظة: يرجى إدخال العنوان الكامل ، بما في ذلك البروتوكول و IP والمنفذ والمعلومات الأخرى ذات الصلة.

يمكن للمسؤول تنزيل تنسيق الملفات في الصفحة الرئيسية لبرامج الاستيراد المجمعة ، واستيراد الملفات بعد ملء البرامج.

Visible | إذا نقر المستخدم

هنا ، سيكون البرنامج مرئيًا في واجهة العميل.

يمكن للمسؤول تنزيل تنسيق الملفات في الصفحة الرئيسية لبرامج الاستيراد المجمعة ، واستيراد الملفات بعد ملء البرامج.

يسمح "Live pro" بالبرامج الحية ذات المدخلات المختلفة من البرامج الحية متعددة التنسيقات ، مثل برامج ، HDMI وبرنامج البيرة المنزلية ، وبرنامج التلفزيون عبر الأقمار الصناعية. يرجى ملاحظة أنه سيتم عرض ترجمات التمرير تلقائيًا في جميع أنحاء قائمة نظام IPTV



بالإضافة إلى ذلك ، يتم أيضًا دعم التمرير الترجمات والتدفقات القسرية. هذا يعني أنه يمكنك الإعلان لضيوفك أثناء استخدامهم لنظام IPTV في وقت محدد.

حسنًا ، يمكنك أيضًا بث إعلانك عبر البث الإيجاري لمقاطع الفيديو ، وإظهار لعملائك أن لديك مقصفاً داخل الفندق أو حمام سباحة في الطابق الثاني.

على أي حال ، يعد تمرير الترجمات المصاحبة والدقق القسري أمرًا حيويًا لتسويق فندقك ويمكنك كسب المزيد من المال من خلال هاتين الوظيفتين المهمتين لنظام IPTV في الفندق.

التصنيف رقم VOD - 3 (نوع ، VOD ، تحميل الفيديو)

ID	Name	Operation
1	Action	<input type="checkbox"/> <input type="checkbox"/>
2	Drama	<input type="checkbox"/> <input type="checkbox"/>
3	Cartoon	<input type="checkbox"/> <input type="checkbox"/>
5	Disaster	<input type="checkbox"/> <input type="checkbox"/>
6	test	<input type="checkbox"/> <input type="checkbox"/>
7	test	<input type="checkbox"/> <input type="checkbox"/>

Edit Home / VOD Type / Edit

ID:

Name:

Video Upload Home / Video Upload

قم بتحميل ومعاينة وإدارة مقاطع الفيديو المخصصة على محركات أقراص النظام

input keywords to filter

All		Used :123.60 MB Free :501.52 GB
<input checked="" type="checkbox"/> 1 apanda.mp4	19.05 MB - 2017-11-06 10:21:05	<input type="button" value="▶"/> <input type="button" value="✕"/>
<input checked="" type="checkbox"/> 2 apanda11.mp4	19.05 MB - 2017-11-10 10:22:13	<input type="button" value="▶"/> <input type="button" value="✕"/>
<input checked="" type="checkbox"/> 3 hobiit.mp4	48.40 MB - 2017-11-06 10:21:04	<input type="button" value="▶"/> <input type="button" value="✕"/>
<input checked="" type="checkbox"/> 4 now.mp4	37.11 MB - 2017-11-06 10:21:05	<input type="button" value="▶"/> <input type="button" value="✕"/>

ملحوظة:

يمكن أن يتكون اسم ملف الفيديو الذي تم تحميله فقط من أرقام وترجمات وتسطير. تحتوي أسماء الملفات على رمز صيني أو رمز خاص آخر ، والذي يمكن أيضًا تحميله على الخادم ، ولكن لا يمكن تشغيل منفذ فك التشفير بشكل طبيعي. يدعم تحميل واختيار ملفات متعددة في نفس الوقت.

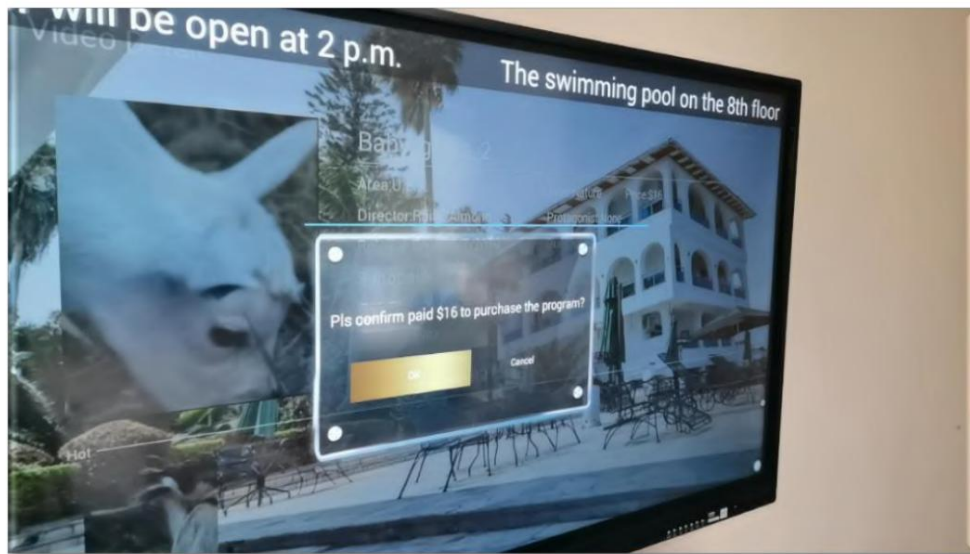

حل IPTV الفندقى أجهزة IPTV ونظام إدارة المحتوى



من فضلك لا تعلق هذه الصفحة في عملية التحميل ؛ إذا كانت هناك حاجة لصفحات أخرى للعمل ، يرجى فتح صفحة جديدة.

يمكن للمسؤول إدارة برامج VOD.

إدارة برامج الفيديو حسب الطلب: يمكن للمسؤول تحرير معلومات الفيديو هنا.

تتيح لك وظيفة "VOD" تخصيص الفيديو حسب الطلب وتصنيفاته. يمكنك تحميل مقاطع فيديو ترويجية للفنادق في قسم Vod لإدارة محتوى شاشة ردهة الفندق. هذا يساعد على تعزيز ثقة الضيف في فندقك. يمكنك أيضًا تحميل أي مقاطع فيديو مجانية أو مدفوعة إلى غرف معينة في فترة زمنية محددة.

على سبيل المثال ، بالنسبة للضيوف المهمين ، أود أن أقترح مقاطع فيديو مدفوعة عالية الجودة نظرًا لأن لديهم ميزانية إقامة أكبر بكثير من الضيوف الذين طلبوا غرفًا عادية ، وبالتالي ، بالنسبة لضيف غرفة عادية ، أقترح بعض الأفلام الكلاسيكية المجانية .











في غضون ذلك ، يمكنك أيضًا تعيين بعض مقاطع الفيديو المدفوعة للاختبار ، ومعرفة ما إذا كان ضيف الغرفة القياسية سيدفع مقابلها.

VOD هي أيضًا طريقة موحدة لإمكانية دوران أكبر.

VOD Program Home / VOD Program

[Add](#) [Delete](#)

input keywords to filter:

ID	Poster	Name	Price	Area/Language	Director/Actors	Screen Time	VOD Type	Click Rate	Operation
1		Now You See Me Hot HD	\$0.0	America English	Louis Leterrier Jesse Eisenberg, Woody Harrelson	2013.5.13	Drama	7	 
2		The Dark Knight Hot HD	\$0.0	America English	Christopher Nolan Christian Bale, Heath Ledger	2008.7.18	Action	3	 
3		new	\$0.0		fas		Action	1	 

انقر فوق رمز "تحرير" وتخطى إلى
صفحة تحرير تفاصيل VOD

Edit

Poster  [Change Image](#)

Name

Price(\$)

Director

Actors

Area

Language

Screen Time

VOD Type

Tag Hot HD

Off sale









Introduction

[Submit](#) [Cancel](#)

VOD Program Home / VOD Program

[Add](#) [Delete](#)

input keywords to filter:

ID	Poster	Name	Price	Area/Language	Director/Actors	Screen Time	VOD Type	Click Rate	Operation
1		Now You See Me Hot HD	\$0.0	America English	Louis Leterrier Jesse Eisenberg, Woody Harrelson	2013.5.13	Drama	7	 
2		The Dark Knight Hot HD	\$0.0	America English	Christopher Nolan Christian Bale, Heath Ledger	2008.7.18	Action	3	 
3		new	\$0.0		fas		Action	1	 

انقر فوق "معاينة" لزيارة صفحة تحرير مصادر
محتوى VOD

VOD source (Now You See Me) Home / VOD Program / VOD source

[Add](#)

ID	Source	Operation
1	Local File : apanda.mp4	 
2	Local File : apanda11.mp4	
3	Local File : hobit.mp4	 

انقر فوق "إضافة" للاختيار
مصادر محتوى VOD

Add (Now You See Me)

قم بتمييز مصادر محتوى VOD كمملفات محلية أو عنوان IP

ID:

Source:

[Submit](#) [Cancel](#)

Add (Now You See Me) Add (Now You See Me)

ID:

Source:

Source:

التصنيف رقم - إجباري أثناء البث

Forced in-stream Home / Forced in-stream

ID	In-stream program	Description	Operation
			<input type="button" value="Add"/> <input type="button" value="Delete"/>

انقر فوق "إضافة" لإدارة المحتوى المتدفق

STB Select

- All
 - a
 - 101
 - 101-2
 - 1011-1
 - 1101-1
 - 5808
 - 5898
 - 8888
 - C4:2A:FE:07:87:70
 - fjlasd
 - Room 8866
 - VOD TEST
 - wifi测试机顶盒
 - 测试机顶盒
 - 测试机顶盒1
 - 钱江2

حدد غرف الضيوف المعينة للبث المباشر

Live / VOD

Program Select

All Programs

Description

حدد مصادر المحتوى المعينة أثناء البث

قسم "الإعلان"

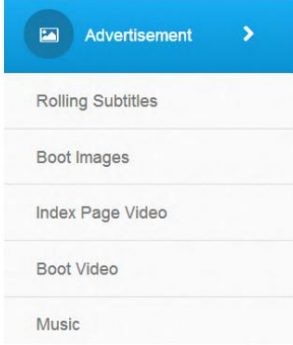

يمكن للمسؤول النقر فوق "إعلان" لإدارة الترجمة المتداول وصور التمهيد وفيديو صفحة الفهرس وعرض فيديو التمهيد على واجهة العميل. يمكن للمسؤول تعيين ترجمات متدرجة لإرسال نص إلى العميل المحدد في التاريخ والوقت المحددين. سيتم عرض النص في الجزء العلوي من الشاشة. يقوم المسؤولون بتحرير الصور التي سيتم عرضها على العميل ، ويمكن تعيين عميل مختلف لإعلان الصفحة الرئيسية. يقوم المسؤولون بتحرير الفيديو الذي سيتم عرضه على العميل ، ويمكن تعيين عميل مختلف لإعلان الصفحة الرئيسية.

يمكن للمسؤول إدارة الفيديو الذي يتم تشغيله على العميل عند تشغيله. يمكن تعيين عميل مختلف لفيديو مختلف. يمكن للمسؤول إضافة الموسيقى التي يتم تشغيلها على العميل عند تشغيله.

التصنيف رقم 1 - ترجمات متدرجة

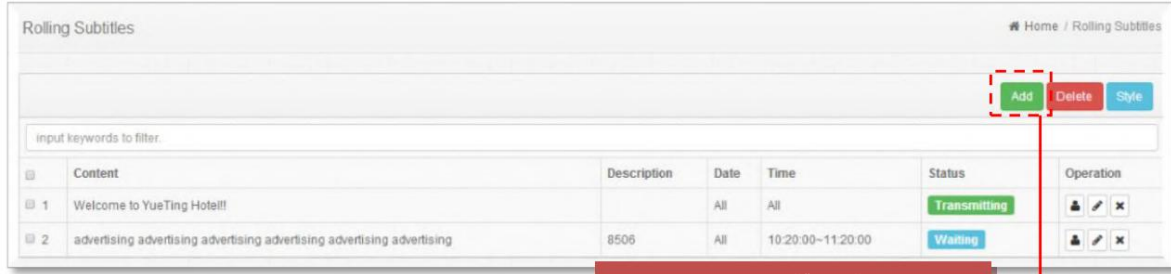

Content	Description	Date	Time	Status	Operation	
1	Welcome to YueTing Hotel!!	All	All	Transmitting	[Edit] [Delete]	
2	advertising advertising advertising advertising advertising advertising	8506	All	10:20:00-11:20:00	Waiting	[Edit] [Delete]

انقر فوق "إضافة" لتعديل الترجمات الجديدة في التفاصيل

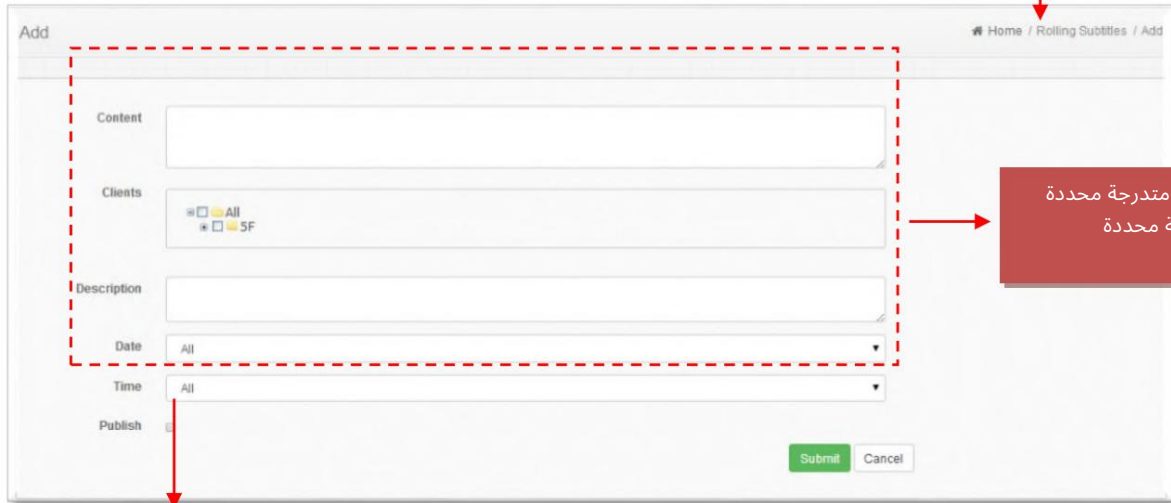

قم بترتيب ترجمات متدرجة محددة في تاريخ وفترة زمنية محددة

ضع علامة على "نشر" لنشر الترجمات المصاحبة التي تم تعيينها مسبقاً

راقب كل ترجمات تمت إضافتها ومعرفة ما إذا كانت هناك حاجة إلى أي تعديل

Home / Rolling Subtitles

Add Delete Style

input keywords to filter.

Content	Description	Date	Time	Status	Operation
1	Welcome to YueTing Hotel!!	All	All	Transmitting	
2	advertising advertising advertising advertising advertising advertising	8506	All 10:20:00 11:20:00	Waiting	

1. الإرسال: النص قيد النشر.
2. المهلة: النص منتهي الصلاحية.
3. في انتظار: النص في انتظار النشر.
4. إلغاء النشر: لم يتم وضع علامة "نشر"

انقر على "النمط" لتخصيص أسلوب الترجمة المتداول

Home / Rolling Subtitles / Style

Rolling subtitle style test.

Font Bold

Font Color

Font Size

Background Transparency

Background Color

Interval(minutes)

Submit Cancel

أيضاً ، يتيح نظام IPTV الخاص بالفندق عرض الترجمات المصاحبة للتمرير تلقائياً في واجهة "التمهيد"

بعد اختيار اللغة الافتراضية ، سيتم عرض واجهة أخرى على النحو التالي ، يمكننا أن نرى أن هذا هو شعار الفندق ، ورقم الغرفة ، وصور الخلفية ، ومعلومات ، وWifi ومعلومات التاريخ ، وشريط القائمة أدناه.



حسناً ، كلها قابلة للتخصيص ، بدءاً من شعار الفندق ورقم الغرفة وحساب Wi-Fi ومعلومات التاريخ وأيقونة القائمة والأسماء إلى صور الخلفية ، حسناً ، يمكنك أيضاً تحميل مقطع فيديو بدلاً من ذلك.

وشريط القائمة هو أهم جزء في هذه الواجهة ، فهو يتكون من 6 أقسام مهمة يمكن أن تساعد في زيادة معدل دوران فندقك.



على سبيل المثال ، إذا كنت ترغب في إبلاغ الضيوف بوجود غرفة سبا أو مقصف مفتوح للضيوف ، فيمكنك استخدام عناوين فرعية قابلة للتمرير مثل "غرفة SPA في الطابق الثالث مفتوحة الآن بيوفيه ومشروبات من الساعة 7 مساءً حتى 10 مساءً مساءً" ، أو يمكنك أيضاً إبلاغ الضيف أن حمام السباحة في الطابق الثامن سيفتح في الساعة 2 ظهراً

التصنيف - 2 # صور التمهيد

ملاحظة: يمكن للمسؤول اختيار واحد فقط بين إعلان الصور وإعلانات الفيديو.



Boot Images

input keywords to filter

ID	Image	Operation
1		 
2		 
3		 

قم بإضافة أو تحرير أو حذف الصور المخصصة كخلفية لصفحة القائمة لـ IPTV في غرف الضيوف المخصصة.

Edit

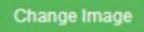
Image  

Clients

- All
- 5F

Description

Add

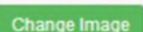
Image 

Clients

- All
- 5F
 - 0A:0A:DB:0E:DF:B0
 - 3A:56:FF:11:F7:27
 - A8:A6:48:EC:D8:D2
 - ROOM 8506
 - ROOM 8509
 - test
 - test
 - test

Description

التصنيف رقم - 3 فيديو صفحة الفهرس

Index Page Video

input keywords to filter

ID	Video Name	Description	Operation
1	AD.mp4		 
2	apanda11.mp4		 

يمكنك إضافة الفيديو المخصص أو تحريره أو حذفه بسهولة كخلفية لصفحة القائمة لـ IPTV في غرف الضيوف المخصصة.

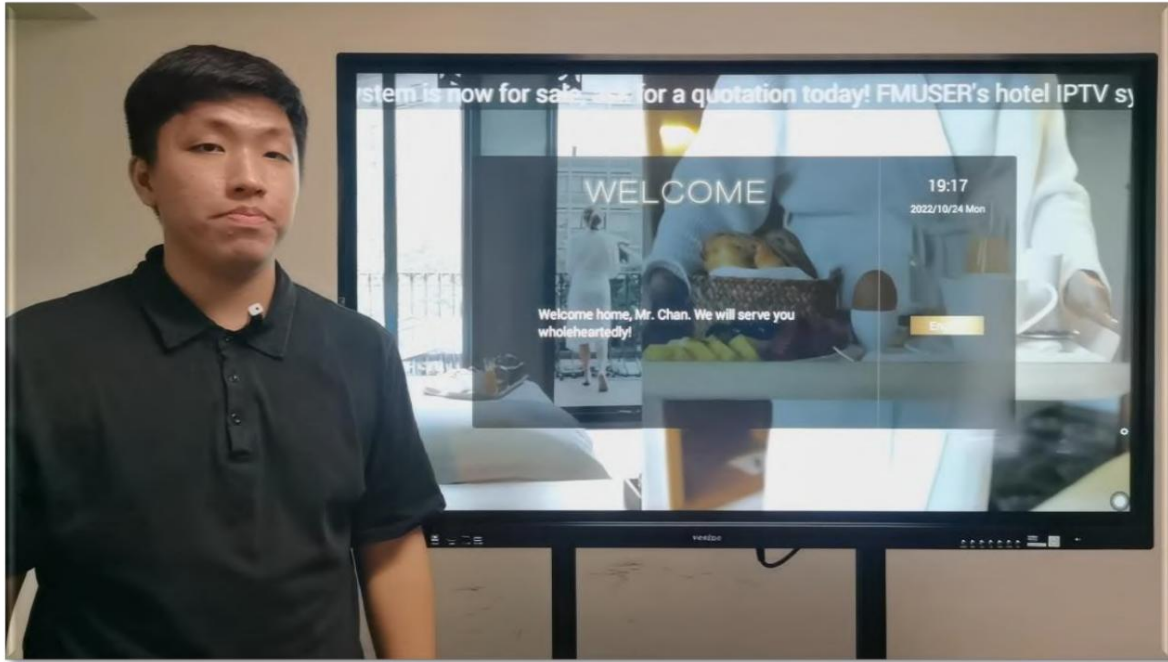
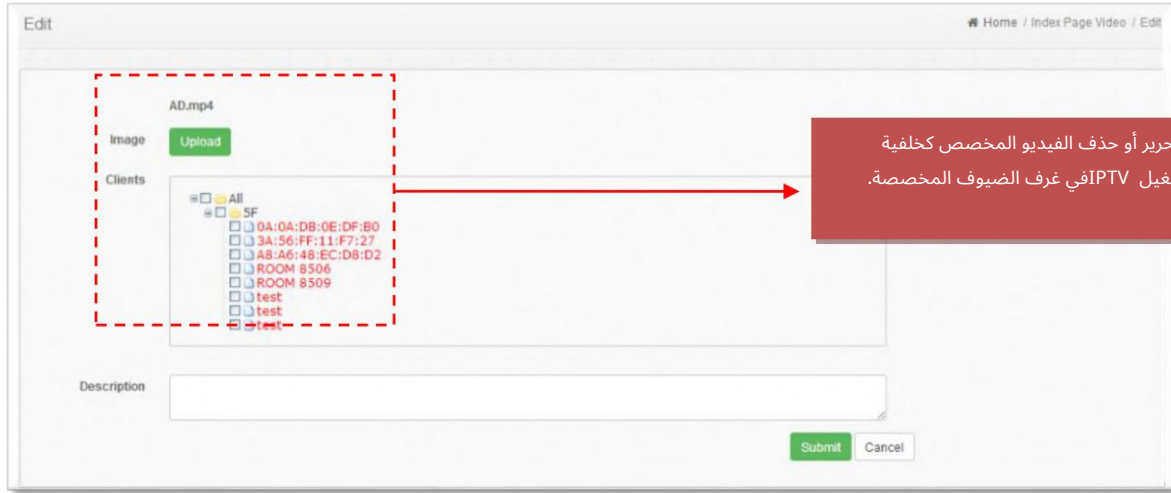

التصنيف رقم - 4 فيديو التمهيد

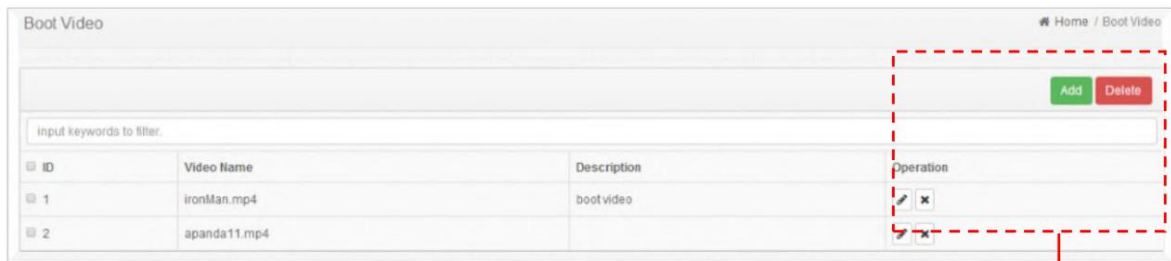



التصنيف رقم - 5 الموسيقى

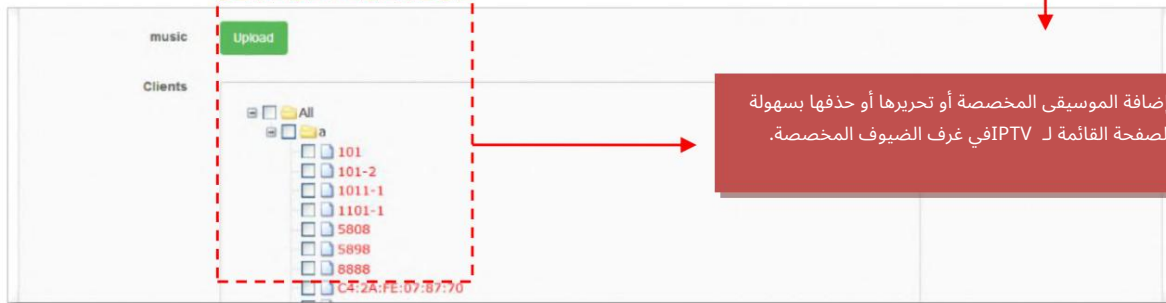

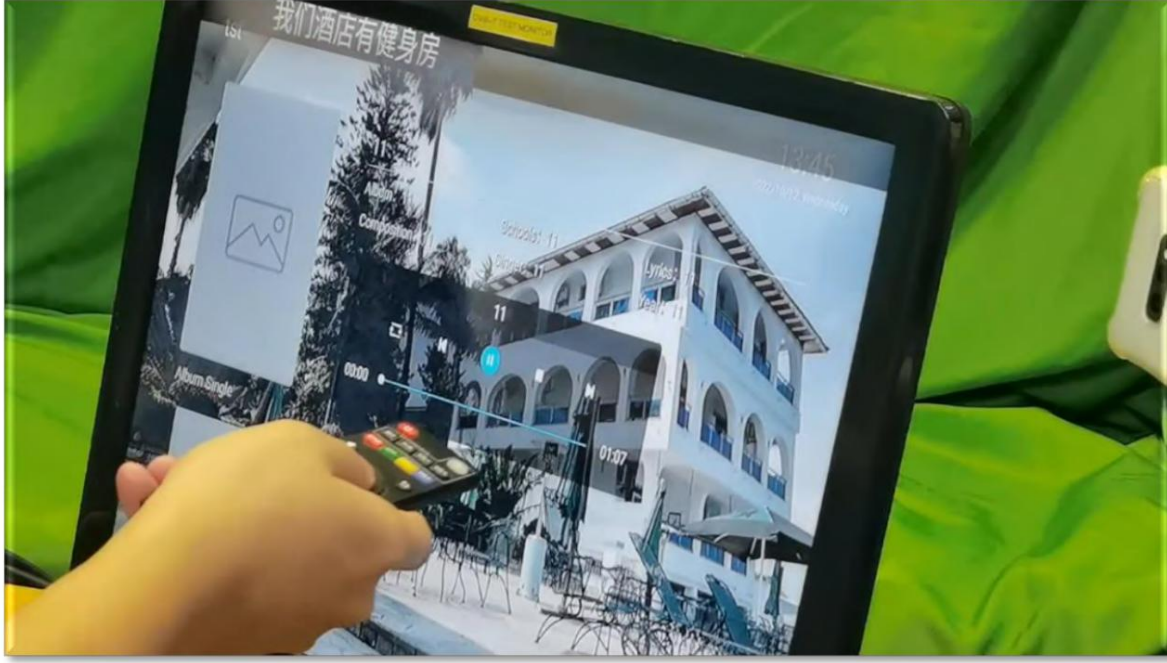

قسم "مخصص"

★ Custom >
Welcome Words
Hotel Information
Hotel
Food Type
Food
Goods
Goods Record
Scenery

يمكن عمل هذا العمود لمحتوى مخصص مختلف لتلبية المتطلبات المختلفة.

يمكن للمسؤول تحرير كلمات الترحيب الإنجليزية أو الصينية هنا. يمكن للمسؤول تصنيف الغرف أو تسميتها هنا.

يمكن للمسؤول تحرير معلومات الغرفة هنا.

يمكن للمسؤول تحرير أنواع الطعام هنا.

يمكن للمسؤول تحرير معلومات الطعام هنا ، ويمكن للمسؤول تحرير معلومات البضائع هنا.

يمكن للمسؤول التحقق من سجلات تأجير البضائع هنا.

يمكن للمسؤول تحرير معلومات المشهد هنا.

التصنيف رقم - 1 كلمات الترحيب

ID	Welcome Words(Chinese)	Welcome Words(English)	Operation
1	%%: 欢迎入住悦庭酒店, 祝您旅途愉快!	%%: Welcome to YueTing Hotel!	<input type="button" value="Add"/> <input type="button" value="Edit"/> <input type="button" value="Delete"/>

Add

Home / Welcome Words / Add

ID: input a number for sorting.

Clients:
 All
 SF

Welcome Words(Chinese): 使用%%表示客户名称, 如尊敬的%%

Welcome Words(English):

Submit Cancel

يمكنك إضافة كلمات الترحيب المخصصة أو تعديلها أو حذفها بسهولة في خلفية صفحة بدء تشغيل IPTV في غرف الضيوف المخصصة.

بمجرد أن يقوم الضيف بتشغيل نظام IPTV في غرف الضيوف ، سيرون واجهة ترحيب. حسناً ، تسمح لك واجهة الترحيب بتخصيص كلمات الترحيب والخلفيات وترجمات التمرير. يمكنك بسهولة تخصيص أسماء ضيوفك وتعيين أسمائهم على نظام إدارة المحتوى لنظام IPTV في الفندق.



يمكنك أيضًا تخصيص أي مقاطع فيديو أو صور حول فندقك في الخلفية ، وبمجرد أن يقوم الضيوف بتشغيل التلفزيون ، فإن العرض الأول الذي سيشاهدونه إلى جانب كلمات الترحيب هو الفيديو أو الصورة الترويجية الخاصة بالفندق. حسنًا ، بالنسبة لي ، أود أن أقترح مقطع فيديو ، لأنه أكثر إثارة للصدمة من الصور!

التصنيف رقم - 2 الفندق (معلومات الفندق والفندق)

Hotel Information Home / Hotel Information

[Add](#)

ID	Name	Operation
1	Room Introduction	Edit Delete
2	Hotel Introduction	Edit Delete
3	Parking Lot	Edit Delete
4	Dinning Room Introduction	Edit Delete
6	Bar	Edit Delete
7	Coffee	Edit Delete
8	Gym	Edit Delete

Edit Home / Hotel Information / Edit

ID:

Name:

[Submit](#) [Cancel](#)

يمكنك إضافة معلومات الفندق المخصصة أو تعديلها أو حذفها بسهولة في صفحة القائمة

Hotel Home / Hotel

[Add](#) [Delete](#)

input keywords to filter:

ID	Image	Name	Name	Description	Operation
1		Deluxe King Room	Room intro	Our hotel to the six floor on the fourth floor has a sweet and comfortable standard room, the room has two X2 meters 1.2 meters bed two zhang and a 32 inch LCD TV, each room has free wireless internet and 24 hour hot water service	Edit Delete
2		Deluxe Twin Room		Our hotel to the six floor on the fourth floor has a sweet and comfortable standard room, the room has free wireless internet	Edit Delete
3		Hotel Conference			Edit Delete

يمكنك إضافة معلومات غرف الفنادق المخصصة أو تعديلها أو حذفها بسهولة في صفحة القائمة ، بما في ذلك الصورة والوصف النصي وتفاصيل الغرف.

Edit Home / Hotel / Edit

Image

Name

Hotel Information

Description

قم بتسمية تلك الغرف الخاصة في فندقك واكسب عائداً إضافياً ، واملأ الفراغات ودع الضيوف يعرفون أنها متاحة!

تسمح لك وظيفتنا "معلومات الفندق" و "الفندق" بالإعلان عن فندقك وإعلام مختلف الضيوف بالمكان الذي يمكنهم فيه أخذ قسط من الراحة في فندقك.

يمكنك أن تطلب من مهندسيتك تحميل الصور والمعلومات بالتفصيل حول كل غرفة أو مكان محدد للدعاية بالفندق



على سبيل المثال ، يمكنك إخبار ضيوف غرفة كبار الشخصيات بوجود ست غرف لمنطقة الوالدين والطفل في الطابق الثاني ، وما هي ساعات العمل ، وما هي البنى التحتية بالداخل ، وما إلى ذلك.



أو يمكنك إخبار جميع ضيوف غرفة الأعمال من خلال هذا القسم أن Rooftop Bar مفتوح الآن ، وإذا كنت ترغب في التواصل الاجتماعي ، فقد قمنا بإعداد الطعام والمشروبات في الساعة 10 مساءً

حسناً ، بالنسبة إلى المنفتح ، سيكون هذا خبيراً رائعاً! ويمكن أن يساعدك أيضاً في الإعلان عن فندقك وتحفيز الأشخاص على إنفاق المزيد من الأموال داخل فندقك.

التصنيف رقم - 4 الغذاء (نوع الغذاء والغذاء)

Food Type Home / Food Type

ID	Name	Operation
1	Desserts	
2	Western-style food	

[Add](#)

1 انقر فوق "إضافة" لإضافة تصنيفات الطعام وتعديلها.

Edit Home / Food Type / Edit

ID: 1

Name: Desserts







[Submit](#) [Cancel](#)

2 إنشاء تصنيفات جديدة وتحريرها وإرسالها. ثم انتقل إلى قائمة "الطعام".

Food

Home / Food

input keywords to filter

ID	Image	Name	Price	Food Type	Description	Sale Count	Operation
1		Chocolate Mousse	\$56.0	Desserts		24	 
2		Pan-fried Steak	\$0.0				 



أضف أطعمة جديدة أو عدل منها.

4

انتقل إلى صفحة التحرير.

Edit

Home / Food / Edit



Image  

Name

Price(\$)

Food Type

Description

5

يمكنك إضافة أو تعديل أو حذف معلومات الطعام المخصصة بسهولة بما في ذلك الصور والأسعار والأوصاف. حدد نوع الطعام الذي قمت بتعيينه في أقرب وقت وأرسل المعلومات.

تتيح وظيفة "الطعام" للضيوف طلب الطعام والمشروبات عبر الإنترنت باستخدام جهاز التحكم عن بُعد الخاص بالتلفزيون. يحتوي هذا القسم على بعض تصنيفات الطعام مثل الطعام المحلي ، الشواء ، إلخ.



يمكنك تخصيصها وفقًا لخدمات الطعام في فندقك. ما يمكن تخصيصه أيضًا هو صور الطعام والأسعار وكمية الطلب. حسنًا ، تحدد صورة الطعام عالية الجودة ما إذا كان الضيوف يطلبونها أم لا. يمكنك أيضًا خفض سعر الطعام أو إعداد مزيج طعام من النيذ الأحمر وشرائح اللحم بسعر 60 دولارًا أمريكيًا لزيادة حجم المبيعات.

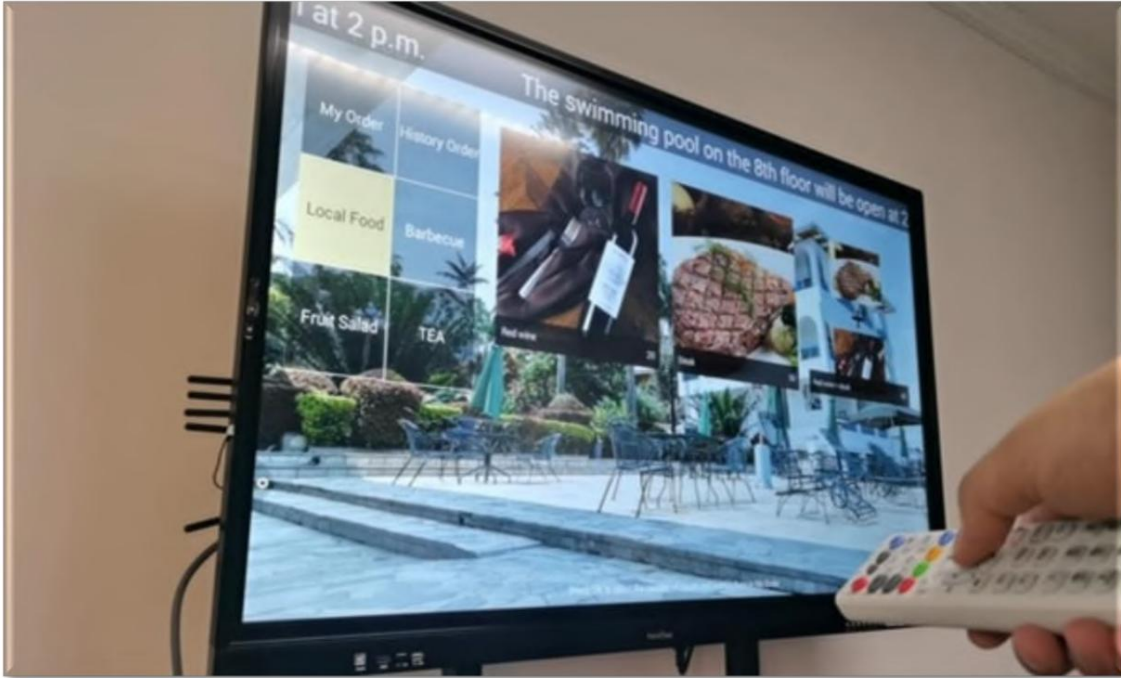

بين التصنيف ، يمكن لمالك التحقق مما طلبه الآن وما تم طلبه قبل بضع ساعات في جزأين "طلبي" و "سجل الطلبات". سيحتاج الضيوف فقط إلى الضغط على زر "موافق" لتحديد كمية معينة وإرسال الطلب.

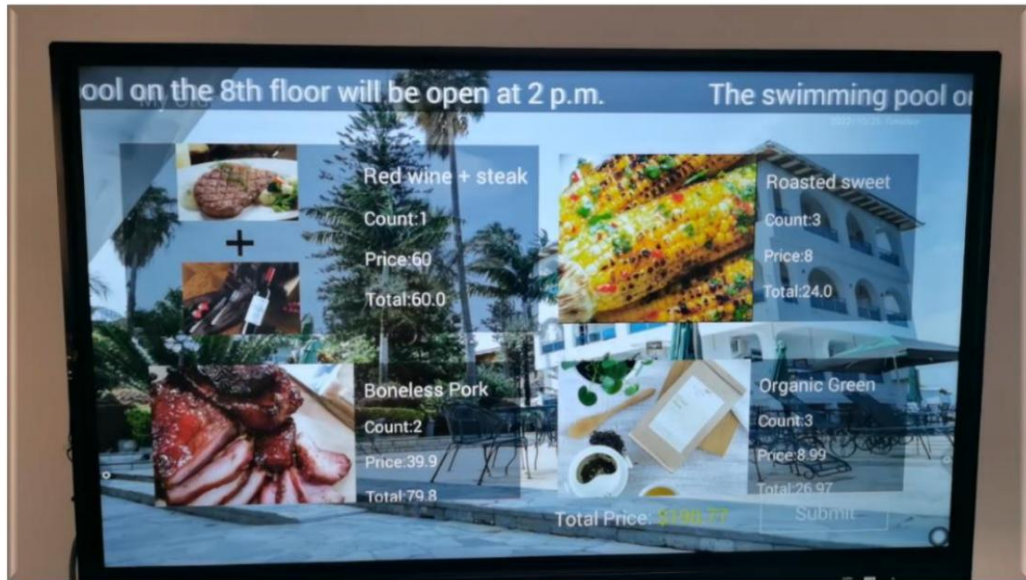

سيتم إرسال الطلب بعد ذلك إلى نظام إدارة IPTV الذي يتم مراقبته من قبل موظفي الاستقبال ، بعد تأكيد الطلب ، سيتم إنتاج الطعام وتسليمه إلى الغرفة المخصصة.

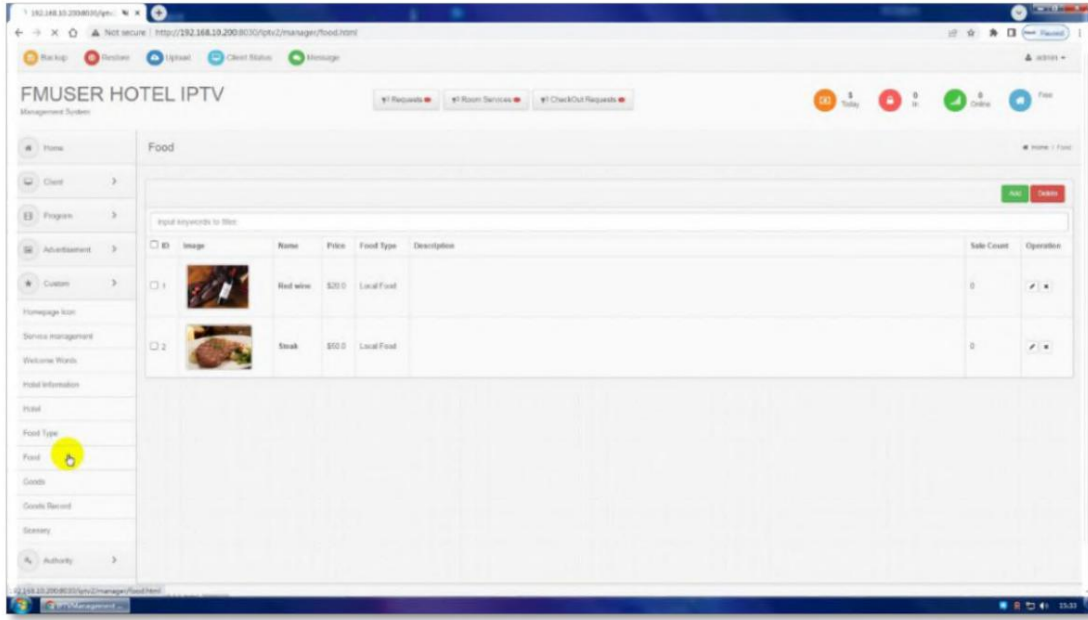

بعد إرسال الطعام أو الشراب ، يرجى دائمًا الضغط على "إنهاء" في نظام الإدارة لإكمال الطلب.

يعد قسم "الطعام" أحد أفضل الأقسام في نظامنا والتي يمكن أن تساعدك بشكل مباشر في كسب المزيد من المال. ستحتاج إلى تحميل صور الطعام والأسعار والتصنيفات حتى يتمكن ضيوفك من طلبها.

التصنيف رقم - 6 البضائع (سجل السلع والبضائع)



Goods Record

Home / Goods Record

Input keywords to filter

ID	Client Name	Customer	Service Name	Details	Oder Time	Response Time	Finished time	Status	Operation
1			Laundry Service		2017-11-10 10:12:09	2017-11-10 10:12:18	2017-11-10 10:12:20	Finish	Delete
2			Butler Service		2017-11-10 10:12:06	2017-11-10 10:12:16	2017-11-10 10:12:17	Finish	Delete
3					10:09:22	2017-11-10 10:09:44	2017-11-10 10:09:45	Finish	Delete
4					10:09:20	2017-11-10 10:09:42	2017-11-10 10:09:43	Finish	Delete
5			Wake Up Call	Wakeup Time: 2017-11-10 10:09:00	2017-11-10 10:09:14	2017-11-10 10:09:39	2017-11-10 10:09:41	Finish	Delete
6			Wake Up Call	Wakeup Time: 2017-11-06 14:06:00	2017-11-06 14:06:41	2017-11-07 17:44:30	2017-11-07 17:44:32	Finish	Delete
7			Goods Borrowing	Umbrella	2017-11-06 14:06:35	2017-11-07 17:44:27	2017-11-07 17:44:46	Returned	Delete
8			Goods Borrowing	Mobile phone charging line	2017-11-06 14:06:33	2017-11-07 17:45:07	2017-11-07 17:45:19	Returned	Delete





استخدم هذه اللوحة لمراقبة أو تحديث أو حذف استعارة البضائع وإعادتها

تصنيف - 7 # مشهد

Scenery

Home / Scenery

يمكنك إضافة أو تعديل أو حذف الشركات القريبة بسهولة عبر الصور ومقدمات النص.

ID	Scenery Name	More Information	Operation
1	emai		 
2	Mount		 

إرسال المعلومات وتحرير المزيد من التفاصيل.

Edit



Home / Scenery / Edit

انقر فوق الصور لتحرير مقدمة المشهد

Scenery Name: emai

Poster Image: 

Introduction: 

انقر فوق الصور لإضافة المزيد من الصور ، أو استبدال مقدمة النص أو تحريرها.

تسمح وظيفة "Scenery" بمقدمة مخصصة عن المواقع ذات المناظر الخلابة حول فندقك.

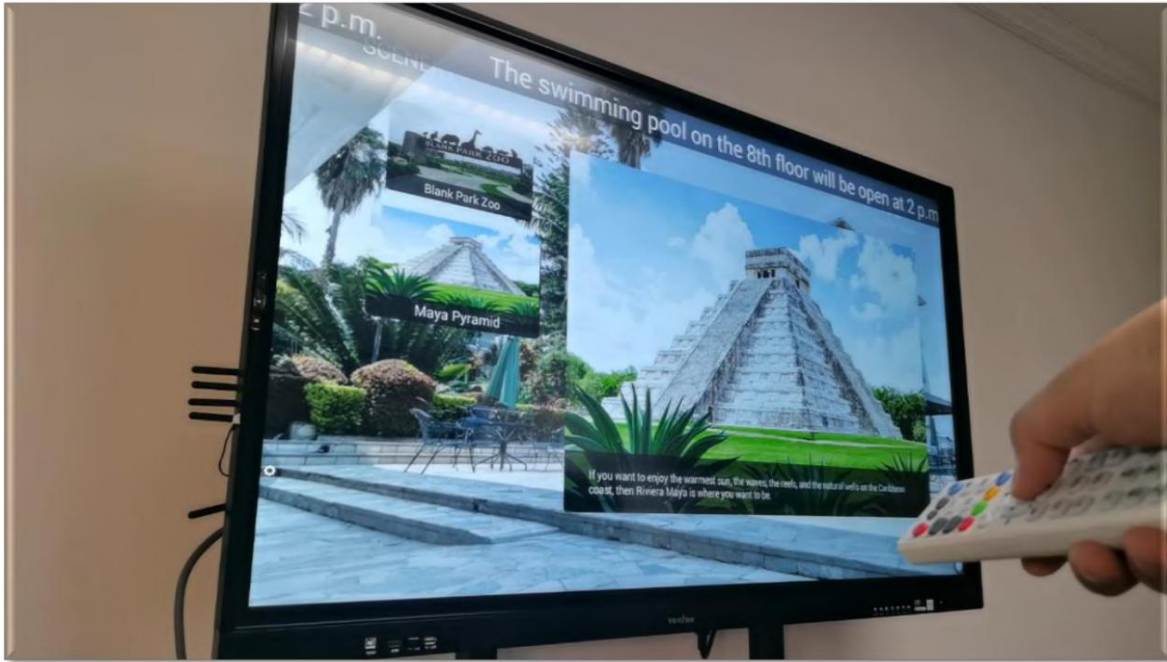

إخبارك بالحقيقة ، قد تكون هذه أفضل فرصة أخرى لزيادة حجم الأعمال وشعبية الفندق. يمكنك التعاون مع الشركات حول فندقك ، على سبيل المثال ، الكرنفالات ، والمركز الرياضي ، والمنطقة ذات المناظر الخلابة.



من خلال تحميل معلوماتهم وكسبها مقابل أجر استشاري ، والعكس صحيح ، قد تقوم الشركة بتوجيه المزيد من الضيوف إلى فندقك للإقامة بعد أن يستمتع الضيوف طوال اليوم.

إنها طريقة فعالة لزيادة حجم المبيعات وشعبية أعلى.

قسم "الهيئة"

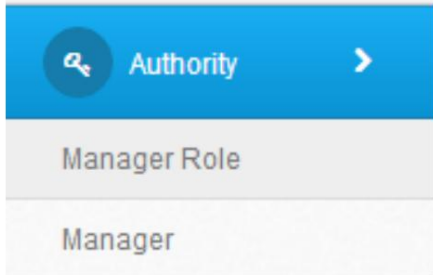

"123456".

يمكن للمسؤولين توزيع السلطة على مدير المرحلة الخلفية.

يمكن للمسؤول توزيع سلطة الدور من خلال هذا ، والدور الافتراضي هو المسؤول. يمتلك أعلى سلطة ولا يمكن تعديله وحذفه.

يمكن للمسؤول إنشاء رقم تسجيل دخول مدير المرحلة الخلفية وتحريره وتوزيعه ؛ اسم المدير الافتراضي هو "admin" وكلمة المرور هي

التصنيف رقم - 1 دور المدير (دور المدير والمدير)

سيؤدي حذف المسؤولين للأدوار إلى فقدان جميع الحسابات لجميع الصلاحيات ، ولا يمكن تشغيلها.



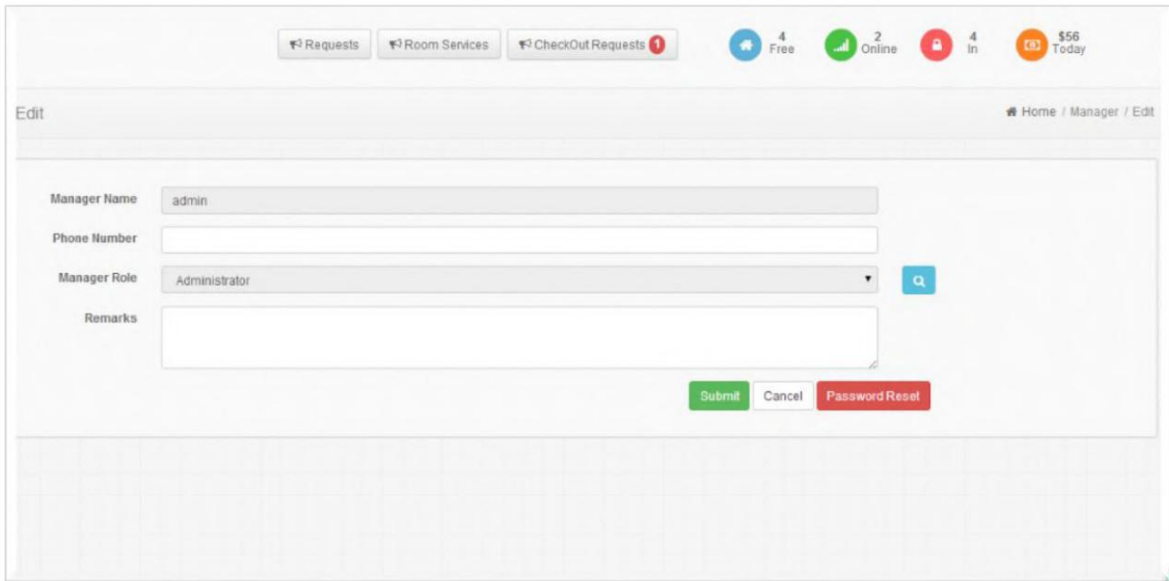

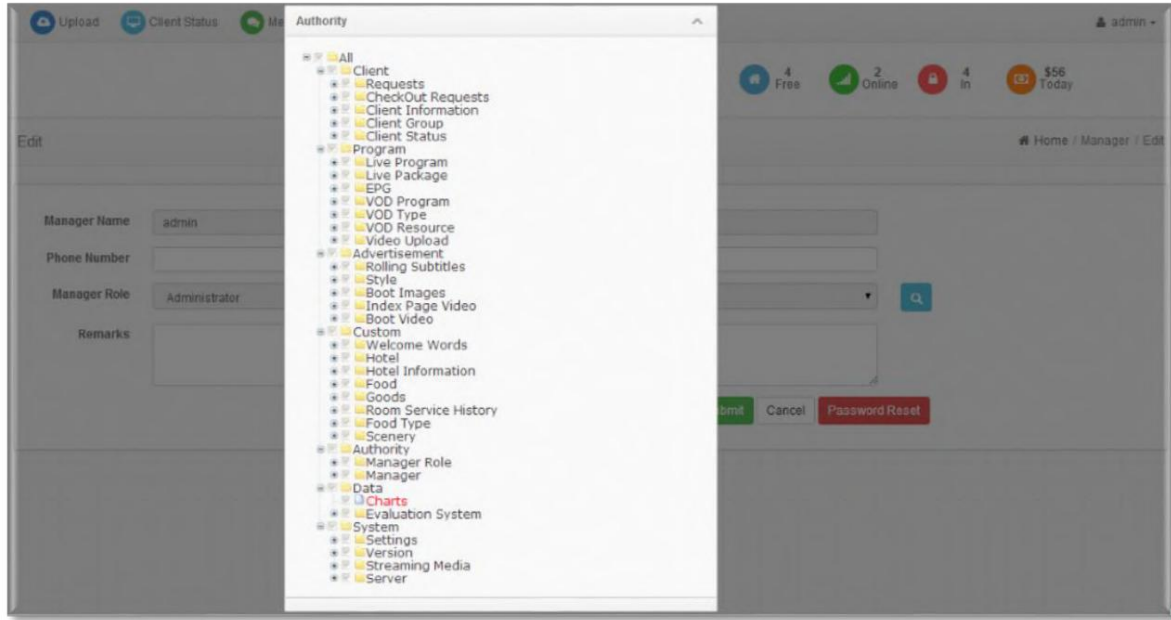

قسم "البيانات"

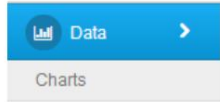

يمكن للمسؤولين التحقق من معلومات البيانات هنا.

يمكن للمسؤولين التحقق من بيانات معدل الدوران وبيانات الفيديو حسب الطلب على هذه الواجهة.

التصنيف رقم 1 - الرسوم البيانية



قسم "النظام"

 System >
Settings
Version
Streaming Media
Server

يمكن للمسؤول تعيين معلومات النظام المشتركة وإدارة إصدار العميل والتحقق من حالة الخادم. يمكن للمسؤول تعيين معلومات النظام المشتركة هنا.

يمكن للمسؤول تحميل APK لتحديث STBs. يمكن للمسؤول ضبط تدفق الوسائط هنا.

يمكن للمسؤول التحقق من حالة معلومات الخادم ، بما في ذلك قرص نظام التشغيل ووحدة المعالجة المركزية والشبكة.

التصنيف رقم - 1 دور المدير (دور المدير والمدير)

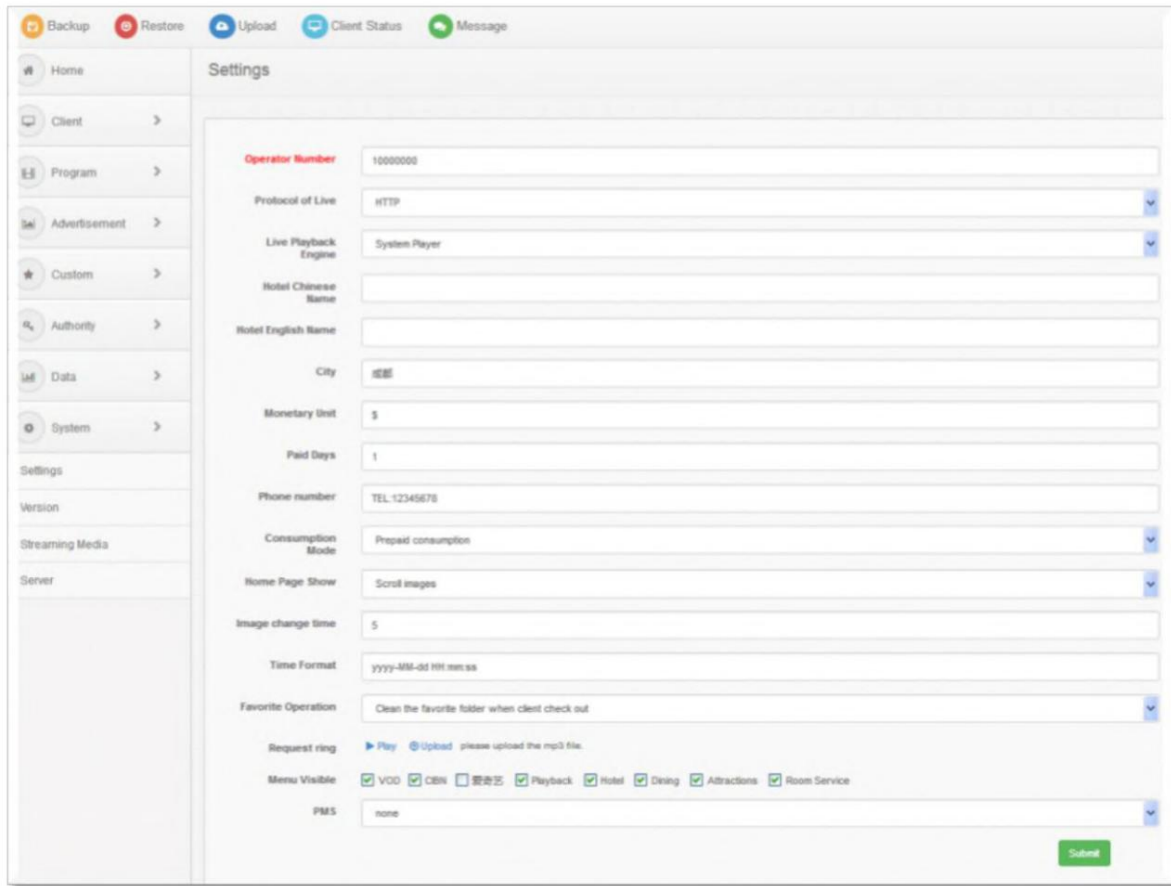

The screenshot shows the 'Settings' page of the IPTV system. The interface includes a top navigation bar with icons for Backup, Restore, Upload, Client Status, and Message. A left sidebar contains menu items: Home, Client, Program, Advertisement, Custom, Authority, Data, and System. The main content area is titled 'Settings' and contains various configuration fields:

- Operator Number: 1000000
- Protocol of Live: HTTP
- Live Playback Engine: System Player
- Hotel Chinese Name: (empty)
- Hotel English Name: (empty)
- City: 北京
- Monetary Unit: \$
- Paid Days: 1
- Phone number: TEL 12345678
- Consumption Mode: Prepaid consumption
- Home Page Show: Scroll images
- Image change time: 5
- Time Format: yyyy-MM-dd HH:mm:ss
- Favorite Operation: Clean the favorite folder when client check out
- Request ring: Play (with Upload icon) please upload the mp3 file.
- Menu Visible: VOD CBN 酒店 Playback Hotel Dining Attractions Room Service
- PMS: none

A green 'Submit' button is located at the bottom right of the settings form.

التصنيف رقم - 2 الإصدار

File Name	Size	Version Name	Version Code	Time
iqyi.apk	25.68 MB	7.3	58481	2019-03-01 08:52:52
iptv.apk	12.86 MB	1.0.5	100050	2019-06-19 10:54:29
cbn.apk	34.23 MB	2.0.6	2000006	2019-03-01 08:52:45

التصنيف رقم - 3 بث الوسائط

ملاحظة: هذه الصفحة ممنوعة بشكل عام من التعديل ، يرجى الاتصال بالفريق الفني إذا تم تغييرها.

Streaming Media

(Warning! This page is generally prohibited from modification. Please contact the technical staff if it changes)

Streaming IP: 192.168.58.199

Streaming Port: 50000

Timeshift IP: 192.168.58.199

Timeshift Port: 50000

Timeshift hours: 2

Submit

التصنيف رقم - 4 الخادم

OS				
Architecture	Data Model	Description	Name	Version
x86_64	64	CentOS 7.2.1511	Linux	3.10.0-327.el7.x86_64

Memory			
Total	Used	Free	Used Percent
15.47 GB	1.53 GB	13.94 GB	8%

Rigid Disk						
ID	Directory	Total	Used	Free	Avail	Used Percent
1	/dev/sda3	519.75 GB	18.22 GB	501.52 GB	501.52 GB	4%
2	/dev/sda2	4.99 GB	161.12 MB	4.83 GB	4.83 GB	4%

CPU							
ID	Model	Basic Frequency	Cache Size	User	System	Combined	Idle
1	Xeon	2800MHz	20.00 MB	0%	0%	0%	100%
2	Xeon	2800MHz	20.00 MB	0%	0%	0%	100%
3	Xeon	2800MHz	20.00 MB	0%	2%	2%	97%
4	Xeon	2800MHz	20.00 MB	0%	0%	0%	100%
5	Xeon	2800MHz	20.00 MB	0%	0%	0%	100%
6	Xeon	2800MHz	20.00 MB	0%	0%	0%	100%
7	Xeon	2800MHz	20.00 MB	0%	0%	0%	100%
8	Xeon	2800MHz	20.00 MB	0%	1%	1%	98%
9	Xeon	2800MHz	20.00 MB	0%	0%	0%	100%
10	Xeon	2800MHz	20.00 MB	0%	0%	0%	100%
11	Xeon	2800MHz	20.00 MB	0%	0%	0%	100%
12	Xeon	2800MHz	20.00 MB	0%	0%	0%	100%
13	Xeon	2800MHz	20.00 MB	0%	2%	2%	98%
14	Xeon	2800MHz	20.00 MB	2%	2%	4%	95%
15	Xeon	2800MHz	20.00 MB	2%	0%	2%	97%
16	Xeon	2800MHz	20.00 MB	0%	2%	2%	98%

Net									
ID	Device Name	Device Name	IP	Subnet Mask	Type	Receive Packets	Receive Bytes	Transmit Packets	Transmit Bytes
1	lo	00:00:00:00:00:00	127.0.0.1	255.0.0.0	Local Loopback	12155941	1833356604	12155941	1833356604
2	em1	C8:1F:66:D5:D7:85	192.168.59.199	255.255.255.0	Ethernet	2578792323	3512291897115	3565	1727660
3	em2	C8:1F:66:D5:D7:86	192.168.58.199	255.255.255.0	Ethernet	113924523	10430252476	155990280	214197156590
4	em3	C8:1F:66:D5:D7:87	192.168.200.199	255.255.255.0	Ethernet	471480250	379819521382	218287244	303372072405
5	em4	C8:1F:66:D5:D7:88	192.168.5.200	255.255.255.0	Ethernet	0	0	0	0

تشغيل نظام WEB NMS

يمكن للمستخدم فقط التحكم في التكوين وضبطه في الكمبيوتر عن طريق توصيل الجهاز بمنفذ ويب NMS. يجب على المستخدم التأكد من أن عنوان IIP الخاص بجهاز الكمبيوتر مختلف عن عنوان IIP الخاص بـ : NDS3508F ، قد يتسبب ذلك في تعارض IP.

تسجيل الدخول إلى النظام

عنوان IIP الافتراضي لهذا الجهاز هو 3333 (3333) 192.168.200.136:3333 هو رقم منفذ IIP الذي لا يمكن تغييره)

قم بتوصيل الكمبيوتر الشخصي (الكمبيوتر الشخصي) والجهاز باستخدام كبل الشبكة ، واستخدم الأمر ping للتأكد وجودهما في نفس قطاع الشبكة.

IG عنوان IP للكمبيوتر الشخصي هو ، 192.168.200.136 ثم نقوم بتغيير IP للجهاز إلى 192.168.200.xxx (يمكن أن يكون xxx من 0 إلى 255 باستثناء 136 لتجنب تعارض IP).

استخدم متصفح الويب لتوصيل الجهاز بجهاز الكمبيوتر عن طريق إدخال عنوان IP الخاص بهذا الجهاز في شريط عنوان المتصفح واضغط على Enter.

يعرض واجهة تسجيل الدخول بالشكل ، أدخل اسم المستخدم وكلمة المرور (كل من اسم المستخدم وكلمة المرور الافتراضيين هما "admin" ثم انقر فوق "تسجيل الدخول" لبدء إعداد الجهاز.

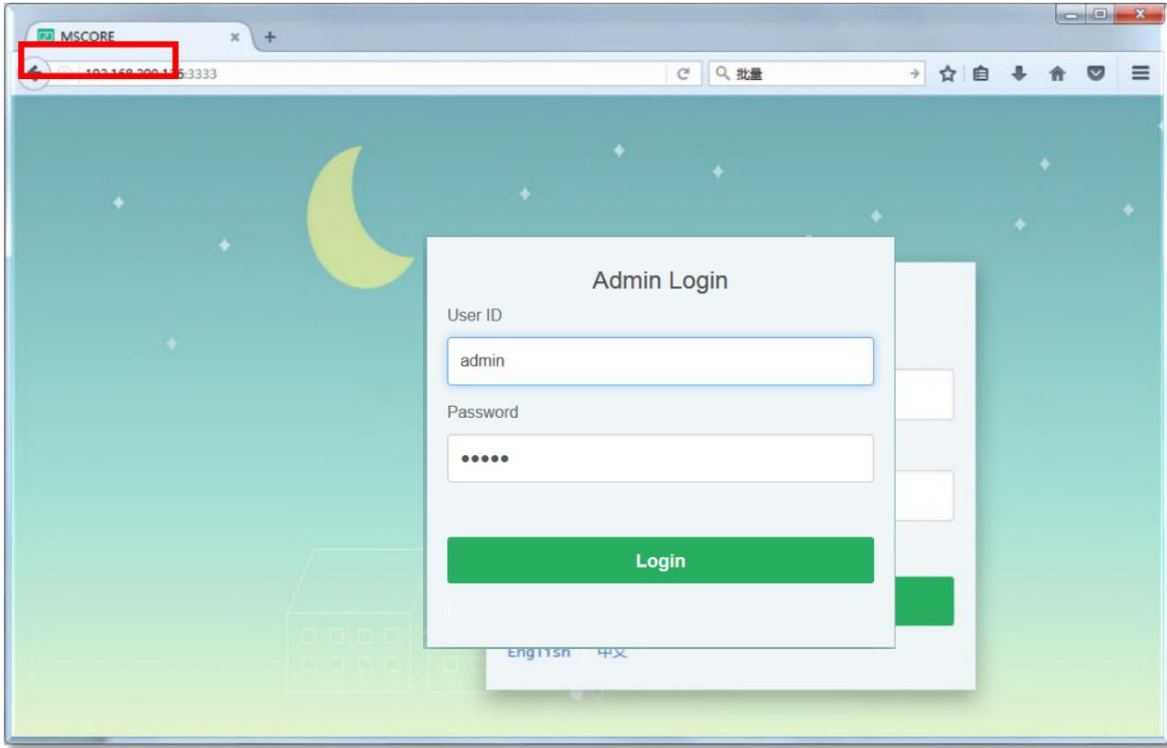

قسم "مخطط النظام"

عندما نؤكد تسجيل الدخول ، فإنه يعرض واجهة الحالة حيث يمكن للمستخدمين الحصول على نظرة عامة على مخطط النظام.

طوبولوجيا نظام Hotel IPTV. FMUSER

انقر فوق أي أقسام لزيارة وتعديل التفاصيل.

قسم "البث الإعلامي"

التصنيف رقم - 1 إدارة NIC

من القائمة الموجودة على الجانب الأيسر من صفحة الويب ، بالنقر فوق "إدارة" ، "NIC" تعرض الواجهة حيث يمكن للمستخدمين تعيين معلمات الاتصال و NIC. (إذا أراد المستخدمون استخدام وظيفة الاتصال ، فيرجى الاتصال بالمشغلين المحليين.) (الشكل 3)

admin

Update system | Save configuration | Factory reset | Reboot device | Remote Upgrade | Remote Device

Current Position: Streaming Media > NIC Management offer to check Network adapter status, PPPoE dialing and configure NIC function.

number	network adapter name	IP/MAC	Data	dialing status	dialing operation	NIC Setting
1	eth0	192.168.200.136 00:90:27:E0:E3:97	↓ receive 0/s ↑ send 0/s	disconnected		
2	eth1	192.168.201.136 00:90:27:E0:E3:98	↓ receive 0/s ↑ send 0/s	disconnected		
3	eth2 [100Mbps] full duplex self-adapt	192.168.202.136	↓ receive: 40 Kbit/s			
4	eth3	192.168.203.136	↓ receive 0/s ↑ send 0/s	disconnected		
5	eth4 [100Mbps] full duplex self-adapt	192.168.204.136	↓ receive 0/s ↑ send 0/s			
6	eth5	192.168.205.136 00:90:27:E0:E3:9C	↓ receive 0/s ↑ send 0/s	disconnected		
7	eth6	192.168.206.136 00:90:27:E0:E3:9D	↓ receive 0/s ↑ send 0/s	disconnected		
8	eth7 [100Mbps] full duplex self-adaption	192.168.207.136 00:90:27:E0:E3:9E	↓ receive 168 Kbit/s ↑ send: 1120 bit/s			

يشير #1 فقط إلى منفذ بيانات الإخراج بينما يشير الباقي إلى منافذ بيانات الإدخال.

وفي الوقت نفسه ، لا يُسمح بمعلمات الطلب للمراهنة يدويًا.

NIC Setting (eth0)

Mode: static address

IP address: 192.168.200.136

Subnet mask: 255.255.255.0

Gateway:

DNS:

MAC: 00:90:27:40:57:90

PPPoE-[eth0]

User ID:

Password:

OK | disconnected

التصنيف - 2 #برنامج مخصص

النقر فوق برنامج مخصص ، "يعرض الواجهة حيث يمكن للمستخدمين تحميل ملفات TS من مصادر محلية لتوزيع البرامج. (الشكل 4)

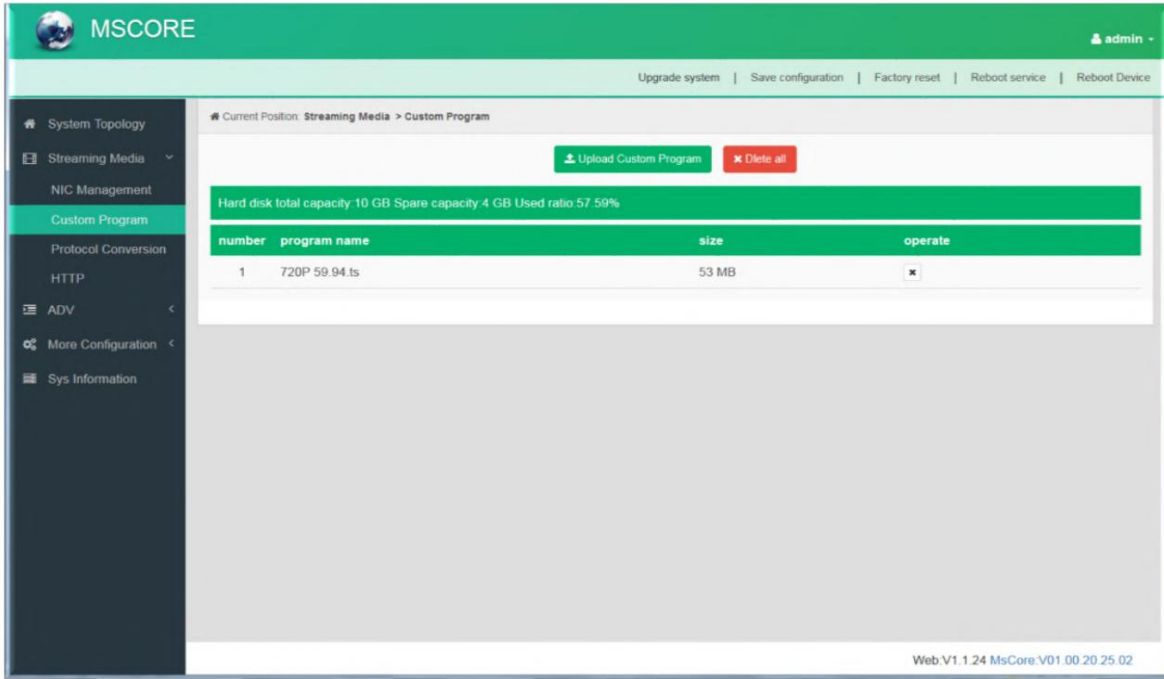

التصنيف رقم - 3 بروتوكول التحويل

بالنقر على "Protocol Conversion" فإنه يعرض الواجهة حيث يمكن للمستخدمين تعيين معلمات تحويل البروتوكول وإضافة برامج من 7-CH1 يدعم بروتوكول الإدخال HLS و HTTP و RTP و UDP و RTSP عبر UDP ، حمل التشغيل (MPEGTS) يدعم الإخراج HLS و UDP و RTMP (يتم دعم RTMP فقط عندما تكون مصادر الإدخال ترميز H.264 و AAC.) لا يمكن تغيير عنوان الإخراج عند تحديد HLS بروتوكول إخراج. (الشكل 5)

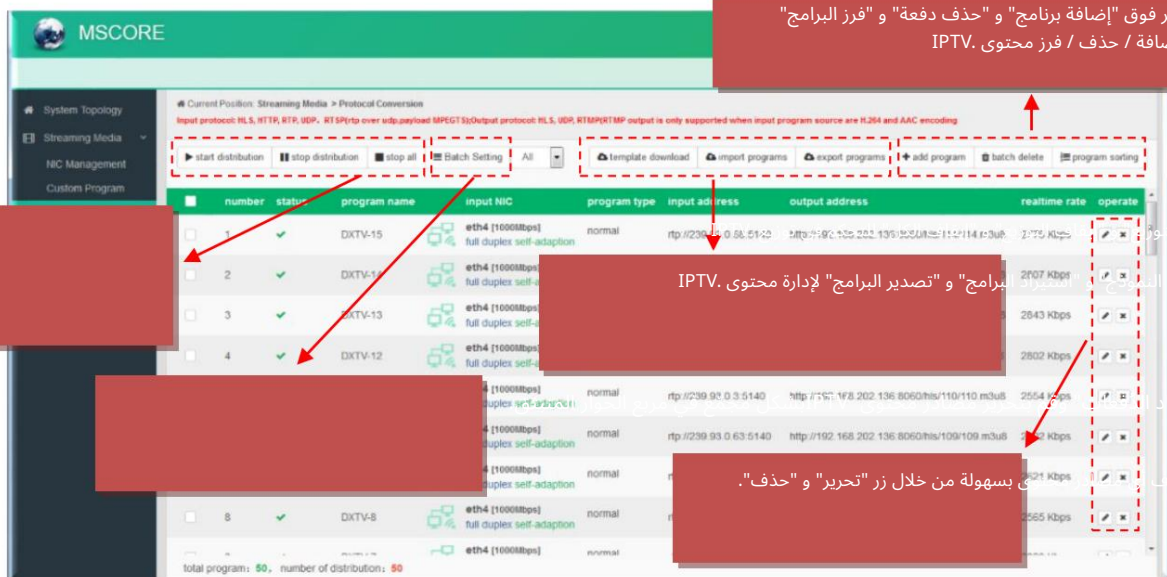

Batch Setting

program type: normal

Anti-jitter: disable

input NIC: Keep

output protocol: UDP

eth1
eth2
eth3
eth4
eth5
eth6
eth7
Keep

normal
PPPoE
Keep

disable
enable
Keep

UDP
HLS
RTMP
Keep

Submit Cancel

edit program info

program name: eg,CCTV1

program type: normal

Anti-jitter: disable

input NIC: eth1

output protocol: UDP

input address: eg,rtp://239.93.0.100:5140

output address: udp://224.3.3.2:10002

*Anti jitter can output smoothly and re-package, but it will consume more system resources. Please use caution.

*when output protocol is RTMP, input protocol only supports UDP and RTP .

Submit Cancel

normal

normal
PPPoE

eth1
eth2
eth3
eth4
eth5
eth6
eth7

UDP
HLS
RTMP

program sorting drag program to sort x

DXTV-15	DXTV-14	DXTV-13	DXTV-12	DXTV-11	DXTV-10		
DXTV-9	DXTV-8	DXTV-7	DXTV-6	DXTV-5	DXTV-4	DXTV-3	
DXTV-2	DXTV-1	DXTV-1	DXTV-2	DXTV-4	DXTV-3	DXTV-4	
DXTV-5	DXTV-6	DXTV-7	DXTV-8	DXTV-9	DXTV-10	DXTV-11	
DXTV-12	DXTV-13	DXTV-14	DXTV-15	DXTV-1	DXTV-2	DXTV-3	
DXTV-4	DXTV-5	DXTV-6	DXTV-7	DXTV-8	DXTV-9	DXTV-10	
DXTV-11	DXTV-12	DXTV-13	DXTV-14	DXTV-15	DXTV-1		
DXTV-2	DXTV-3	DXTV-5					

التصنيف رقم HTTP - 4

بالنقر على ، "HTTP" فإنه يعرض الواجهة حيث يمكن للمستخدمين تعيين معلمات HTTP. لا يمكن تحويل HLS و HTTP و RTSP إلى HTTP مباشرة ، ولكن يمكن تحويل UDP و RTP إلى HTTP. مبدأ الإعداد هو نفسه "بروتوكول تحويل". (الشكل 6)

ملاحظة: إذا أراد المستخدمون إخراج IP عبر ، HTTP فإنهم بحاجة إلى تحويل RTSP / HTTP / HLS إلى ، UDP / RTP ثم تحويل UDP / RTP إلى HTTP.

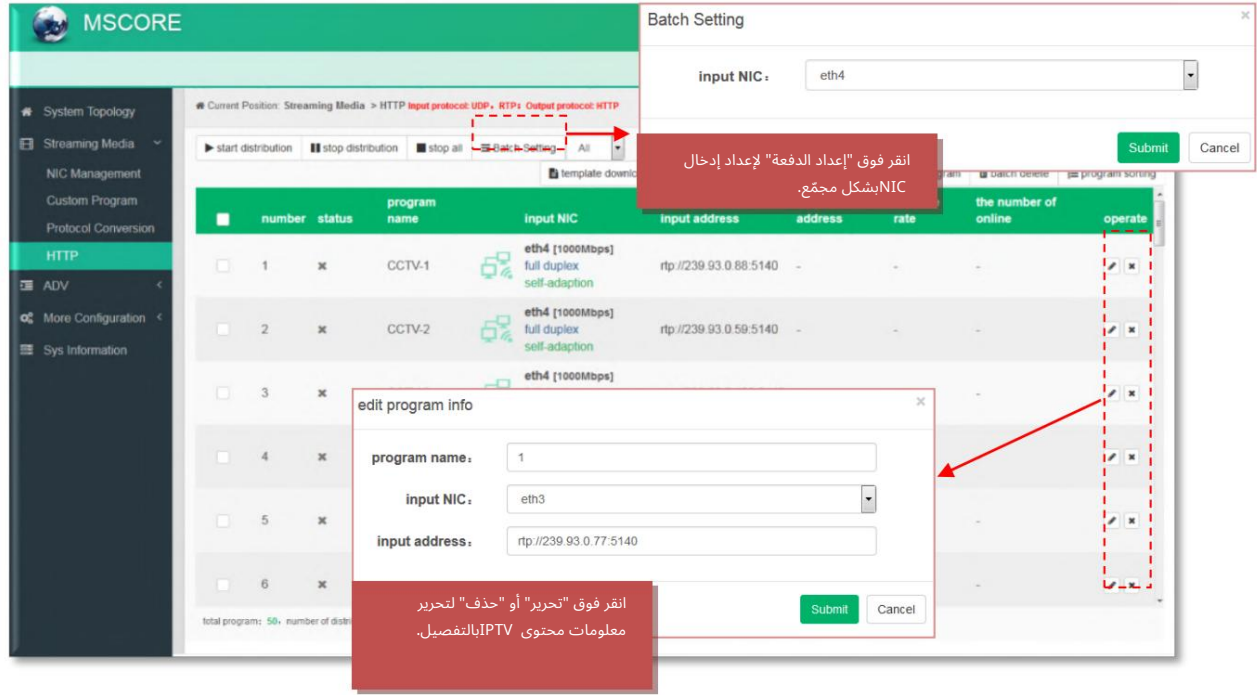

The screenshot shows the MSCORE IPTV management interface. The main window displays a table of streaming media programs. A 'Batch Setting' window is open, showing 'input NIC' set to 'eth4'. A red box highlights the 'Batch Setting' window with the text: "انقر فوق 'إعداد الدفعة' لإعداد إدخال NIC بشكل مجمع." (Click on 'Batch Setting' to set input NIC in a batch.)

Below the table, an 'edit program info' window is open, showing 'program name' as '1', 'input NIC' as 'eth3', and 'input address' as 'rtp://239.93.0.77:5140'. A red box highlights this window with the text: "انقر فوق 'تحرير' أو 'حذف' لتحرير معلومات محتوى IPTV بالتفصيل." (Click on 'Edit' or 'Delete' to edit IPTV content information in detail.)

قسم "ADV"

التصنيف رقم - 1ترجمات متدرجة

وظيفة ADV قابلة للتطبيق فقط على تطبيق IP out ويجب تثبيت FMUSER IPTV APK.

بالنقر على "Rolling Subtitles" يعرض الواجهة حيث يمكن للمستخدمين إضافة ترجمات متدرجة وتعيين معلمات الترجمة. بعد التقديم ، ستظهر الترجمات المتدرجة عند تشغيل البرامج. (الشكل 7)

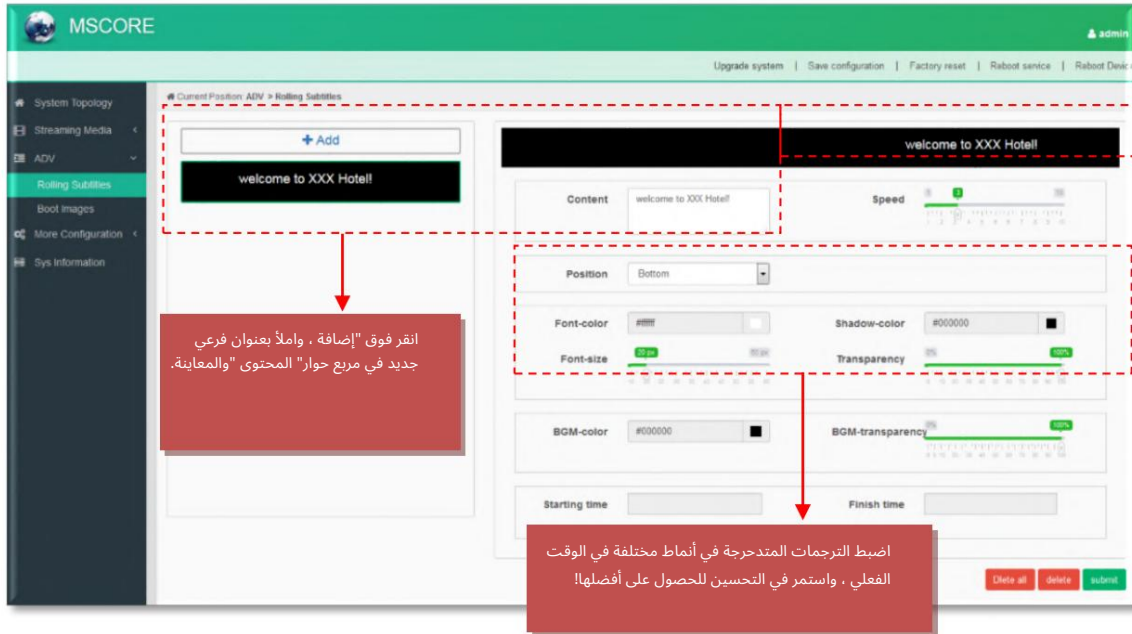

The screenshot shows the MSCORE IPTV management interface with the 'Rolling Subtitles' configuration window open. The window displays a preview of the subtitle content: "welcome to XXX Hotel!". A red box highlights the 'Add' button and the preview area with the text: "انقر فوق 'إضافة' ، واملأ بعنوان فرعي جديد في مربع حوار 'المحتوى' والمعاينة." (Click on 'Add' , and fill in a subtitle in the 'Content' dialog box and preview.)

Below the preview, there are various configuration options for the subtitles, including 'Content', 'Speed', 'Position', 'Font-color', 'Font-size', 'Shadow-color', 'Transparency', 'BGM-color', and 'BGM-transparency'. A red box highlights the 'Position' dropdown menu and the 'BGM-color' and 'BGM-transparency' sliders with the text: "اضبط الترجمات المتدرجة في أنماط مختلفة في الوقت الفعلي ، واستمر في التحسين للحصول على أفضلها!" (Adjust the subtitles in different patterns in real time , and continue to improve to get the best!)

التصنيف - 2 صور التمهيد

بالنقر على "Boot Images" فإنه يعرض الواجهة حيث يمكن للمستخدمين إضافة صور التمهيد. انقر فوق "إضافة" ثم قم بتحميله. بعد التقديم ، ستظهر صور التمهيد عند بدء FMUSER IPTV APK. (الشكل 8)

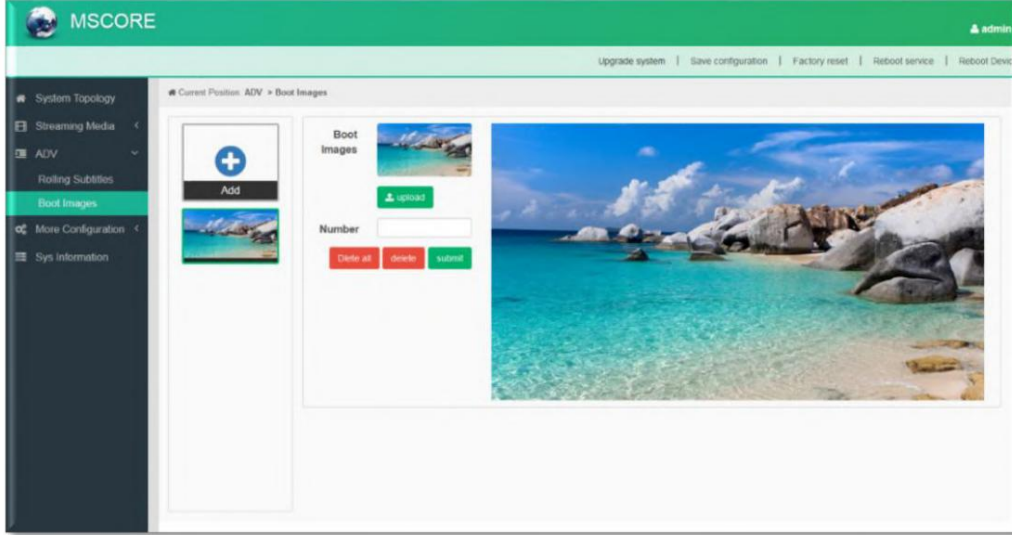

قسم "المزيد من التكوين"

التصنيف رقم - 1 إعداد النظام

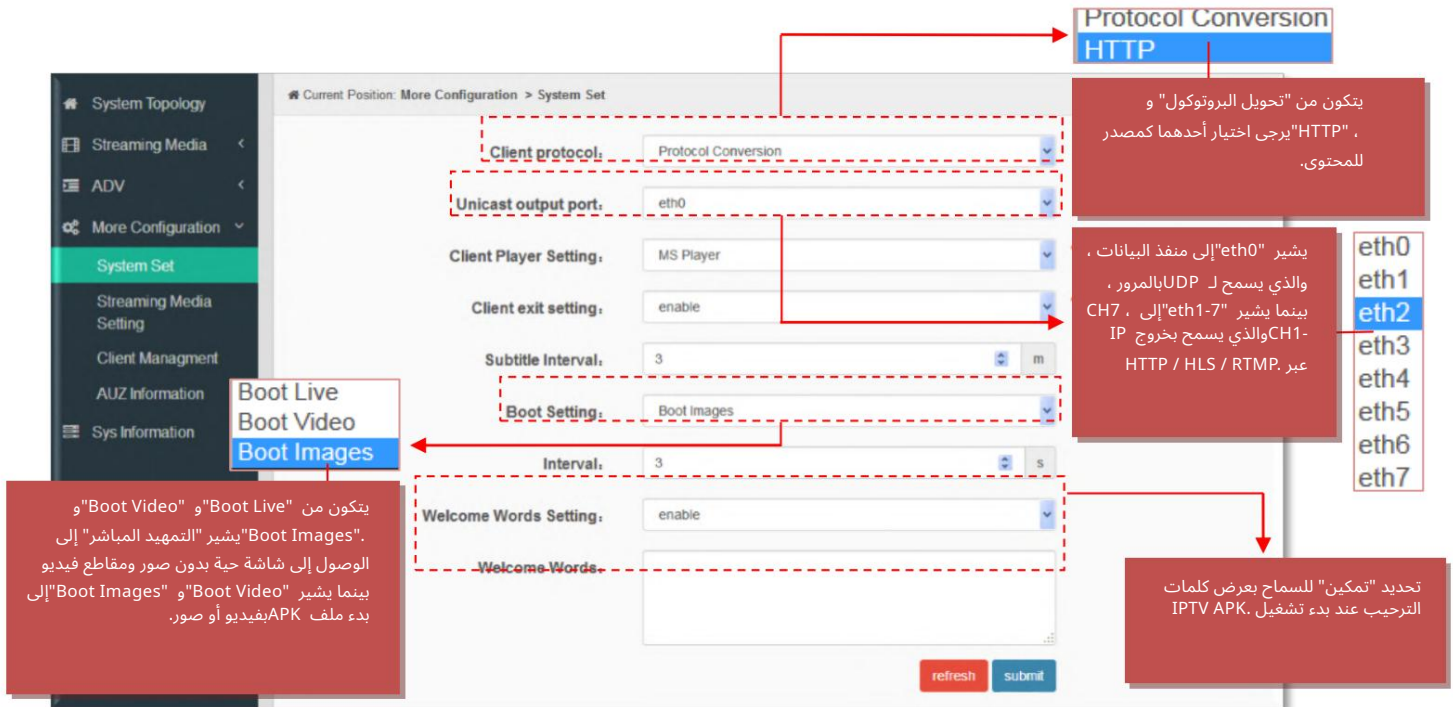

Protocol Conversion HTTP

يتكون من "تحويل البروتوكول" و "HTTP"، يرجى اختيار أحدهما كمصدر للمحتوى.

يشير "eth0" إلى منفذ البيانات ، والذي يسمح لـ UDP بالممرور ، بينما يشير "eth1-7" إلى CH1-CH7 والذي يسمح بخروج IP عبر HTTP / HLS / RTMP.

تحديد "تمكين" للسماح بعرض كلمات الترحيب عند بدء تشغيل IPTV APK.

يتكون من "Boot Live" و "Boot Video" و "Boot Images". يشير "التمهيد المباشر" إلى الوصول إلى شاشة حية بدون صور ومقاطع فيديو بينما يشير "Boot Video" و "Boot Images" إلى بدء ملف APK بفيديو أو صور.

حدد إعداد التمهيد كـ "Boot Video" لتحميل فيديو التمهيد هنا وسيظهر عند بدء FMUSER IPTV APK. اقتراح حجم ملف الفيديو لا يزيد عن 500 مليون.

Boot Setting:

Power Video:

***Don't exceed 500M for Power video files;**

التصنيف رقم - 2 إعداد بث الوسائط

System Topology

Streaming Media

ADV

More Configuration

System Set

Streaming Media Setting

Client Management

AUZ Information

Sys Information

Current Position: More Configuration > Streaming Media Setting **restart service to take effect**

IGMP

IGMP Version V1 V2 V3

Streaming Media Parameters

Enable Router

Enable RTP OVER RTSP(TCP)

Disable RTP CRC

Restart Setting

Maintenance Frequency

Time

ابدأ إعداد المعلومات لوسائط البث في قسم "إعداد الوسائط المتدفقة".

التصنيف رقم - 3 إدارة العميل

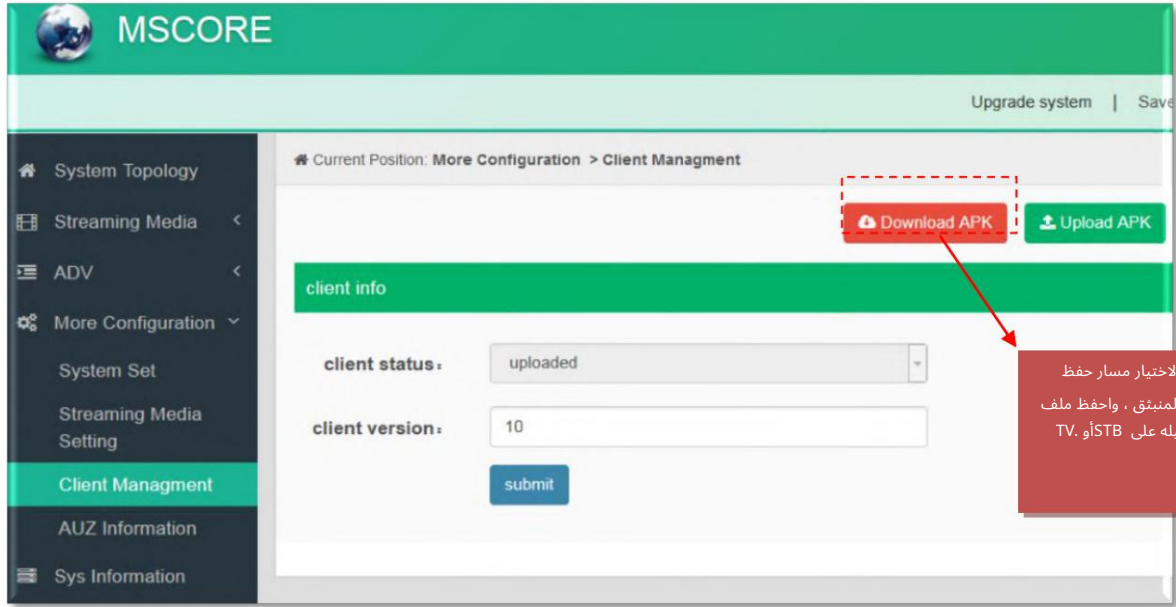

MSCORE

Upgrade system | Save

Current Position: More Configuration > Client Management

Download APK | Upload APK

client info

client status: uploaded

client version: 10

submit

انقر فوق "تنزيل" APK لاختيار مسار حفظ الملف في مربع الحوار المبتثق ، واحفظ ملف IPTV APK ثم قم بتحميله على STB أو TV.

التصنيف رقم - 4 معلومات AUZ

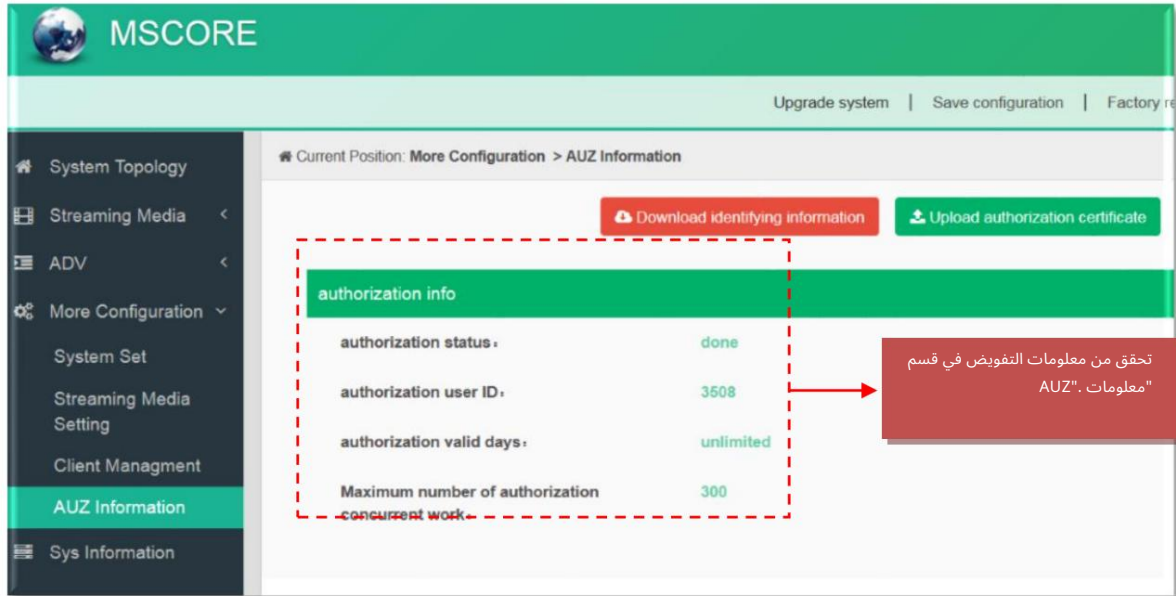

MSCORE

Upgrade system | Save configuration | Factory re

Current Position: More Configuration > AUZ Information

Download identifying information | Upload authorization certificate

authorization info

authorization status	done
authorization user ID	3508
authorization valid days	unlimited
Maximum number of authorization concurrent work	300

تحقق من معلومات التفويض في قسم "معلومات AUZ".

قسم "معلومات النظام"

تسمح "معلومات النظام" للمسؤول بالتحقق من حالة النظام مثل معدل استخدام وحدة المعالجة المركزية وسجل استخدام وحدة المعالجة المركزية وما إلى ذلك.

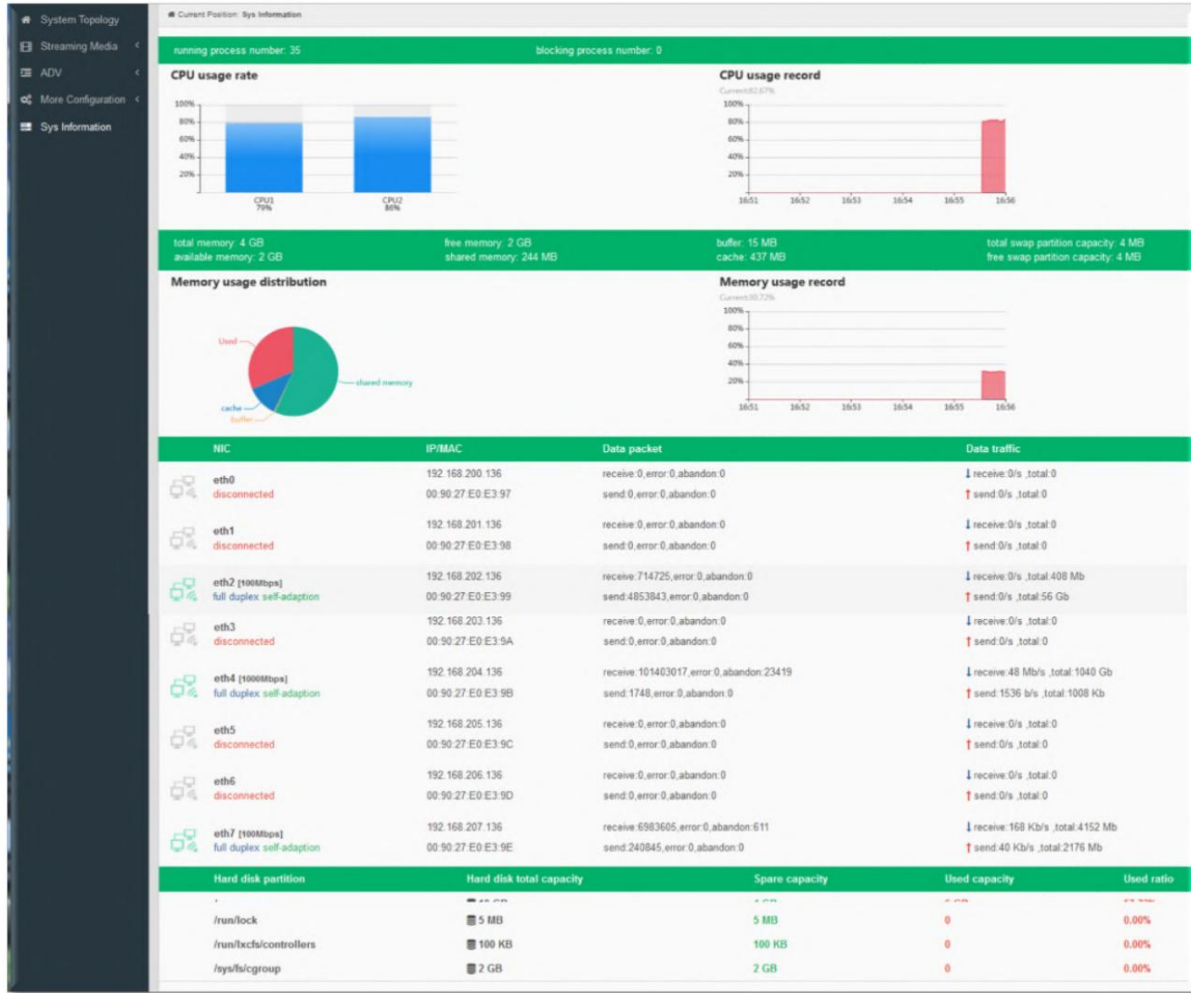

استكشاف الأخطاء وإصلاحها

تمت الموافقة على نظام ضمان الجودة الخاص بنا من قبل منظمة CQC لضمان جودة المنتجات وموثوقيتها واستقرارها. تم اجتياز جميع منتجات FMUSER للاختبار والتفتيش قبل الشحن إلى المصنع.

يغطي مخطط الاختبار والفحص بالفعل جميع المعايير البصرية والإلكترونية والميكانيكية التي نشرتها FMUSER لمنع المخاطر المحتملة، يرجى اتباع شروط التشغيل بدقة.

تدابير الوقاية

1. تركيب الجهاز في المكان الذي تتراوح فيه درجة حرارة البيئة بين 0 إلى 45 درجة مئوية. 2. التأكد من وجود تهوية جيدة للمشتت الحراري على اللوحة الخلفية وغيرها من فتحات المشتت الحراري إذا لزم الأمر. 3. فحص مدخل التيار المتردد داخل الطاقة توفير نطاق العمل والاتصال صحيح قبل التبديل

على الجهاز

4. فحص مستوى خرج التردد اللاسلكي يختلف في نطاق التسامح إذا لزم الأمر. 5. التحقق من توصيل جميع كبلات الإشارة بشكل

صحيح

6. يحظر تشغيل / إيقاف تشغيل الجهاز بشكل متكرر. يجب أن يكون الفاصل الزمني بين كل تشغيل / إيقاف تشغيل أكبر من

10 ثواني.

تحتاج الظروف إلى فصل سلك الطاقة

□ تلف سلك الطاقة أو المقبس. □ أي سائل يتدفق إلى الجهاز. □ أي مادة تسبب قصرًا في الدائرة الجهاز في بيئة رطبة تعرض الجهاز لضرر مادي الخمول لفترة طويلة. □ بعد التبديل والعودة إلى إعداد المصنع ، لا يزال الجهاز لا يعمل بشكل صحيح. □ الصيانة اللازمة

قمر صناعي FMUSER FBE304 متعدد الاتجاهات مستقبل IRD

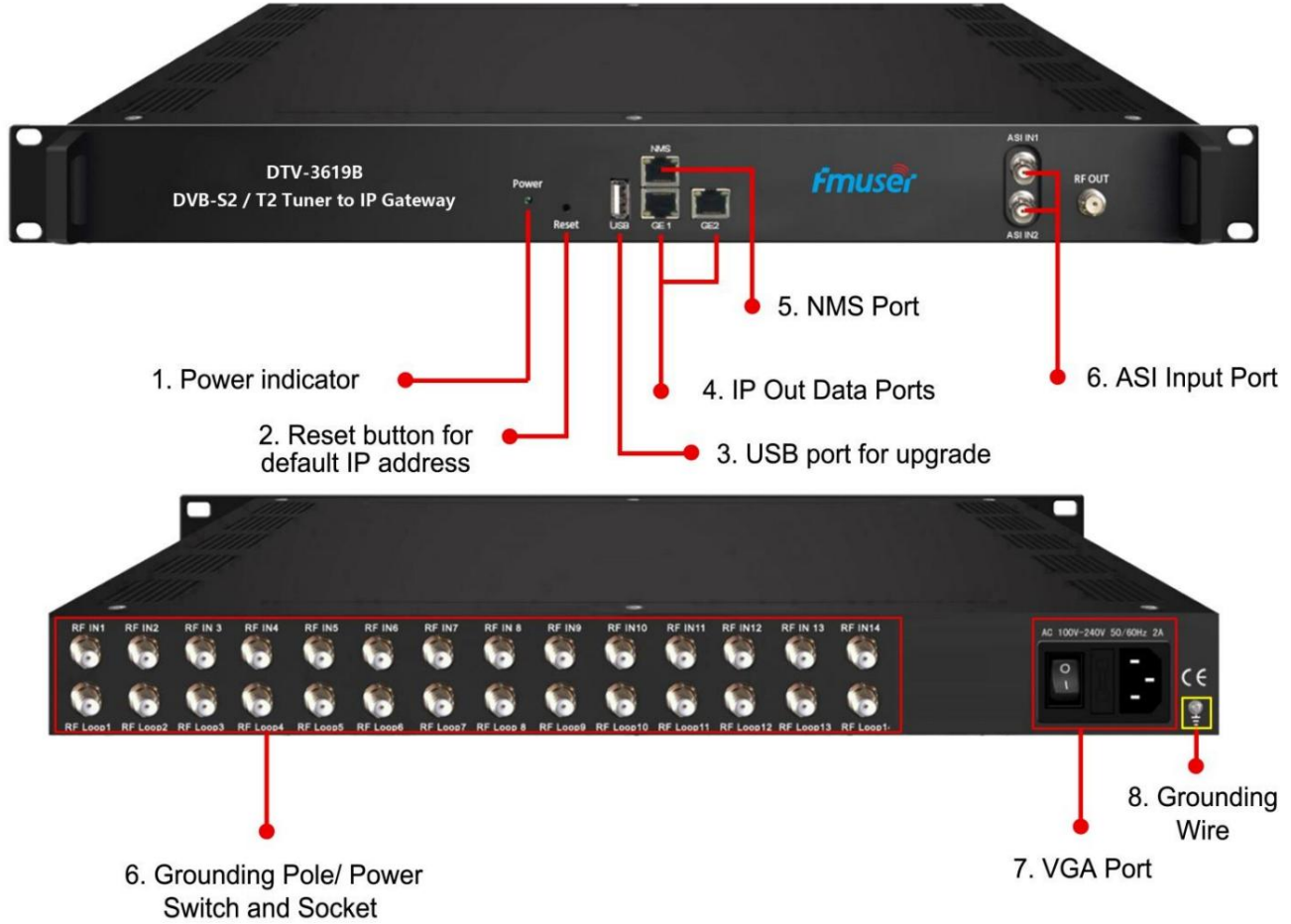

التطبيقات

- ضيافة
- مجتمعات
- العسكرية • سفن الرحلات
- البحرية الكبيرة
- السجون
- المدارس

وصف عام

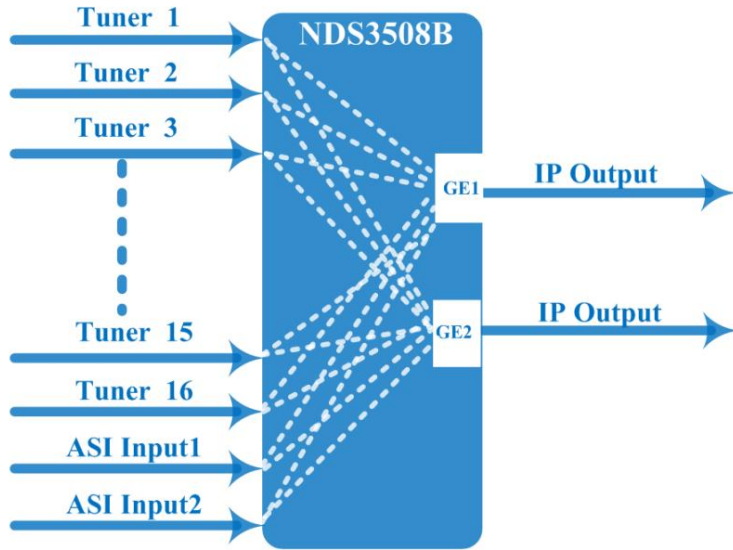

هذا Tuner to IP Gateway هو جهاز تحويل للواجهة الأمامية يدعم إمكانية تبديل خرج MPTS و SPTS.

وهو يدعم إخراج MPTS 16 أو SPTS 512 عبر بروتوكول UDP و RTSP. RTP تم دمجه مع إعادة تشكيل الموالف (أو إدخال ASI ووظيفة البوابة ، والتي يمكنها إزالة تشكيل الإشارة من 16 موالفًا إلى حزمة ، أو تحويل TS مباشرة من إدخال ASI وموالف إلى حزمة ، أو تحويل حزمة IP من خلال عنوان IP مختلف والموانئ.

يتم أيضًا تضمين وظيفة BISS لإدخال الموالف من أجل فك شفرة إدخال الموالف

البرامج.

تخصيص

شروط	المواصفات 482 مم 410 × مم
البعد	44 × مم (عرض × طول × ارتفاع) 3.6 كجم
الوزن تقريبا	
بيئة	0 ~ 45 (عمل) □ 20 ~ 80 □ - تخزين □
متطلبات الطاقة	240 ~ 100 فولت تيار متردد ، 50/60 هرتز
استهلاك الطاقة	20 واط
بيس Descrambling	الوضع ، 1 الوضع E (حتى 850 ميجابايت في الثانية) (فك شفرة البرنامج الفردي)
خرج (512 SPTS) IP	خرج 512 SPTS معكوسًا عبر بروتوكول UDP و RTSP / RTP من خلال منفذ GE1 و GE2 (يختلف عنوان IP ورقم منفذ GE1 و Unicast ، GE2) ، متعدد
مخرج (16 ميجا بكسل)	خرج IP 16 MPTS (الموالف / ASI passthrough) عبر بروتوكول UDP و RTSP / RTP من خلال منفذ GE1 و GE2 ، الإرسال الأحادي والبيث المتعدد
قياسي (DVB-C)	J.83A (DVB-C) ، J.83B ، J.83C
مدخل التردد (DVB-C)	30 ميجا هرتز ~ 1000 ميجا هرتز
كوكبة (DVB-C)	16/32/64/128/256 QAM
مدخل التردد (DVB-T / T2)	30 ميجا هرتز ~ 999.999 ميجا هرتز
عرض النطاق الترددي (DVB-T / T2)	عرض النطاق الترددي 6/7/8 م
تردد الإدخال (DVB-S / S2)	950-2150 ميجا هرتز
معدل الترميز (DVB-S / S2)	45 ~ 2 QPSK DVB-S: ميجا بود ؛

معدل الترميز (DVB-S / S2)	45 ~ QPSK1 DVB-S2: ميغا بايت ، 30 ~ 2PSK8 ميغا بايت ،
معدل الشفرة (DVB-S / S2)	1/2 ، 3/5 ، 2/3 ، 3/4 ، 4/5 ، 5/6 ، 8/9 ، 9/10
كوكبة (DVB-S / S2)	QPSK ، 8PSK
تردد الإدخال (ISDB-T)	30-1000 ميغا هرتز
تردد الإدخال (ATSC)	54 ميغا هرتز - 858 ميغا هرتز
عرض النطاق الترددي (ATSC)	6M bandwidth
موالف داخل وخارج (1:16)	إدخال موالف اختياري 2 + 1:16 إدخال - إخراج SPTS
الموالم داخل وخارج (2:14)	إدخال موالم اختياري 2 + 2:14 إدخال - إخراج MPTS
موالم داخل وخارج (3:16)	إدخال موالم اختياري 3:16 - إخراج MPTS

مواصفات المنتج

1. دعم إدخال (DVB-C / T / T2 / ISDB-T / ATSC) DVB-S / S2 (FTA 16 اختياري) ، 2 مدخلات ASI

2. دعم فك شفرة BISS

3. دعم وظيفة DiSEqC

4. إخراج MPTS 16 أو SPTS 512 (إخراج MPTS و SPTS قابل للتحويل)

5. مخرجات متطابقة GE 2 (يختلف عنوان IP ورقم منفذ GE1 و GE2) حتى 850 ميغا بايت في الثانية SPTS -

6. 2 منفذ إخراج GE مستقل ، MPTS - GE1 + GE2

7. دعم تصفية PID ، إعادة رسم الخرائط (فقط لإخراج SPTS)

8. دعم وظيفة "retLiF" Null PKT (فقط لإخراج MPTS)

9. دعم تشغيل الويب

دليل التثبيت

الخطوة 1 - تحضير التثبيت

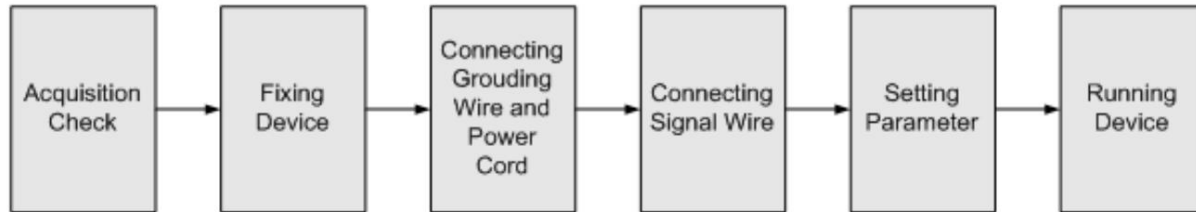

عندما يقوم المستخدمون بتثبيت الجهاز ، يرجى اتباع الخطوات التالية. سيتم وصف تفاصيل التثبيت في الجزء المتبقي من هذا الفصل. يمكن للمستخدمين أيضًا الرجوع إلى مخطط اللوحة الخلفية أثناء التثبيت.

المحتوى الرئيسي لهذا الفصل بما في ذلك:

6. التحقق من احتمال فقدان الجهاز أو تلفه أثناء النقل

7. إعداد البيئة المناسبة للتثبيت

8. تركيب البوابة

9. توصيل كبلات الإشارة

10. توصيل منفذ الاتصال (إذا لزم الأمر)

متطلبات البيئة

شروط	المتطلبات عندما يقوم المستخدم بتثبيت مصفوفة إطار الآلة
مساحة قاعة الآلة	في قاعة آلة واحدة ، يجب أن تكون المسافة بين صفيين من إطارات الماكينة 1.2 ~ 1.5 متر والمسافة ضد الجدار يجب ألا تقل عن 0.8 متر.
قاعة آلة الطابق	عزل كهربائي ، خالي من الغبار مقاومة حجم المواد الأرضية المضادة للكهرباء الساكنة: 1X1010W ~ 1X107 مقاومة تحديد تيار التأريض: 1M (يجب أن يكون محمل الأرضية أكبر من 450 كجم /)
بيئة درجة حرارة	40 ~ 5 (مستدام) □ 45 ~ 0 (وقت قصير) يوصى بتركيب تكييف الهواء
	درجة الحرارة النسبية 80% ~ 20% مستدام 90% ~ 10% وقت قصير
	105KPa ~ 86 تثبيت شريط مطاطي في فلاتق فجوات الأبواب وزجاج النافذة مزدوج المستوى يمكن تغطيته بورق حائط ، أو طلاء أقل سطوعًا. نافذة الباب
حائط	
الحماية من الحرائق	نظام إنذار الحريق والمطفأة التي تتطلب طاقة الجهاز وقوة تكييف الهواء وقوة الإضاءة مستقلة عن بعضها البعض. تتطلب طاقة الجهاز طاقة تيار متردد 100 فولت 240-فولت 50/60 هرتز 2 أمبير. يرجى التحقق بعناية قبل الجري.
قوة	

متطلبات التأريض

جميع تصميمات التأريض الجيدة لوحدة الوظائف هي أساس موثوقية الأجهزة واستقرارها. كما أنها أهم ضمان لوقف الصواعق ورفض التداخل. لذلك ، يجب أن يتبع النظام هذه القاعدة.

يجب أن يحافظ الموصل الخارجي للكابل المحوري وطبقة العزل على التوصيل الكهربائي المناسب مع الغلاف المعدني للجهاز.

يجب أن يعتمد موصل التأريض موصل نحاسي لتقليل مقاومة التردد العالي ، ويجب أن يكون سلك التأريض سميكًا وقصيرًا قدر الإمكان.

يجب على المستخدمين التأكد من توصيل طرفي سلك التأريض الكهربائي جيدًا وأن يكونا مانعًا للصدأ.

يحظر استخدام أي جهاز آخر كجزء من تأريض الدائرة الكهربائية

يجب ألا تقل مساحة التوصيل بين سلك التأريض وإطار الجهاز عن 25 مم².

تأريض الإطار

يجب توصيل جميع إطارات الماكينة بشرط نحاسي واقى. يجب أن يكون سلك التأريض أقصر ما يمكن وتجنب الدوران. يجب ألا تقل مساحة التوصيل بين سلك التأريض وشريط التأريض عن 25 مم².

تأريض الجهاز

توصيل قضيب تأريض الجهاز بعمود تأريض الإطار بسلك نحاسي.

الخطوة - 2 # اتصال السلك

يقع المسمار الموصل لسلك التأريض في الطرف الأيمن من اللوحة الخلفية ، ومفتاح الطاقة ، والمصهر ، ومقبس إمداد الطاقة موجود بجانبه مباشرة ، ويكون ترتيبها على هذا النحو ، ومفتاح الطاقة على اليسار ، ومقبس إمداد الطاقة على اليمين و الفتل بينهما فقط.

3. توصيل سلك الطاقة: يمكن للمستخدم إدخال أحد الطرفين في مقبس مصدر الطاقة ، بينما يدخل الطرف الآخر في التيار المتردد قوة.

4. توصيل سلك التأريض: عندما يتصل الجهاز فقط بأرض واقية ، يجب أن يعتمد بطريقة مستقلة ، على سبيل المثال ، تشترك في نفس الأرضية مع الأجهزة الأخرى. عندما يعتمد الجهاز بطريقة موحدة ، يجب أن تكون مقاومة التأريض أصغر من 1Ω.

تنبيه:

قبل توصيل سلك الطاقة بـ ، IRD FBE304 يجب على المستخدم ضبط مفتاح الطاقة على "OFF".

دليل مستخدم نظام الإدارة

يمكن للمستخدم فقط التحكم في التكوين وضبطه في الكمبيوتر عن طريق توصيل الجهاز بمنفذ ويب NMS. يجب على المستخدم التأكد من أن عنوان IIP الخاص بجهاز الكمبيوتر مختلف عن عنوان IIP الخاص بهذا الجهاز ؛ خلاف ذلك ، قد يتسبب ذلك في تعارض IP.

تسجيل الدخول إلى نظام الإدارة

حل IPTV الفندق
عنوان الافتراضي لجهازك.

أجهزة IPTV ونظام إدارة المحتوى

Fmuser

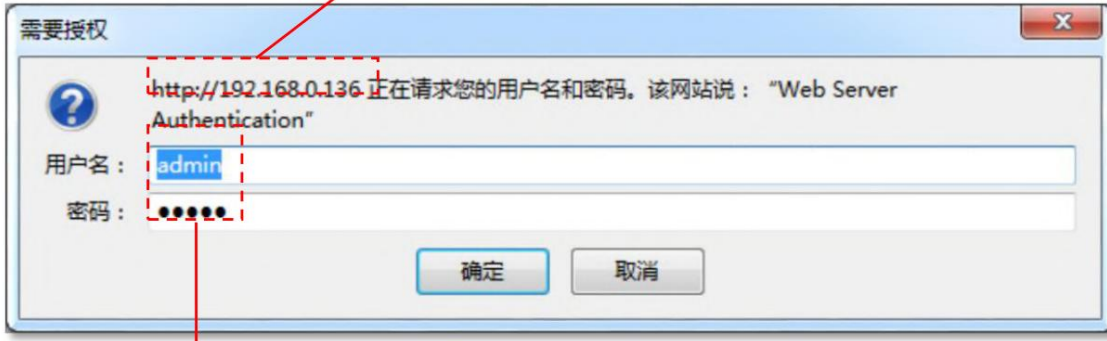

تسجيل الدخول باستخدام اسم الحساب الافتراضي وكلمة المرور التي قدمناها.

عنوان الافتراضي لهذا الجهاز هو 192.168.0.136 قم بتوصيل PI والجهاز بكبل شبكة ، واستخدم الأمر ping لتأكيد وجودهما في نفس مقطع الشبكة.

على سبيل المثال ، عنوان IP الجهاز الكمبيوتر هو ، 192.168.99.252 ثم نقوم بتغيير عنوان IP للجهاز إلى 192.168.99.xxx (يمكن أن يكون xxx من 0 إلى 255 باستثناء 252 لتجنب تعارض IP).

استخدم متصفح الويب لتوصيل الجهاز بجهاز الكمبيوتر عن طريق إدخال عنوان IP الخاص بهذا الجهاز في شريط عنوان المتصفح والضغط على Enter. يعرض واجهة تسجيل الدخول في الشكل 1.

أدخل اسم المستخدم وكلمة المرور (كل من اسم المستخدم وكلمة المرور الافتراضيين هما (.admin" ثم انقر فوق "تسجيل الدخول" لبدء إعداد الجهاز.

قسم "الملخص"

التصنيف رقم - 1 الحالة

Tuner to IP Gateway

welcome to use W. 2017-11-24 11:17:00 [EN | 中文] [Exit]

Summary

- Status

Parameters

- Tuner Input
- ASI Input
- Biss
- Program Parse
- IP Stream

System

- Network
- Date | Time
- Password
- Save | Restore
- Backup | Load
- Firmware

DEVICE INFORMATION

System

Software Version: 2.07 Build 200 Oct 31 2017
Hardware Version: 2.30
Web Version: 2.03
System Version: 01.01.02.06(EN)
Product ID: 03508302-01000011-00000000-00000000
Uptime: 0 Days 00:02:17

معلومات ترميز مهمة للنظام

قم بزيارة أي أقسام لتخصيص المحتوى الخاص بك

قسم "المعلمت"

التصنيف رقم - إدخال الموالم (DVB-S / S2)

Detail Parameter

Satellite Frequency: 12536.000 MHz
LNB Frequency: 10600.000 MHz
Symbolrate: 41428 Ksps
Satellite: 1 (1-8)
LNB Voltage: 13V
22K: ON

Set Close

انقر فوق "تحرير" لإعداد المعلمت بالتفصيل.

Tuner to IP Gateway

Web Management

Summary

- Status

Parameters

- Tuner Input
- ASI Input
- Biss
- Program Parse
- IP Stream
- Firmware

Tuner

ID	Type	Quality	Strength	Rate	Parameters	Action
1	DVB-S/S2	34%	56%	34.329 Mbps	Sat Freq: 12536.000MHz LNB Freq: 10600.000MHz Symbolrate: 41428Ksps	Edit
2	DVB-S/S2	0%	0%	0.000 Mbps	Sat Freq: 3840.000MHz LNB Freq: 5150.000MHz Symbolrate: 27500Ksps	Edit
3	DVB-S/S2	0%	0%	0.000 Mbps	Sat Freq: 3840.000MHz LNB Freq: 5150.000MHz Symbolrate: 27500Ksps	Edit
4	DVB-S/S2	0%	0%	0.000 Mbps	Sat Freq: 3840.000MHz LNB Freq: 5150.000MHz Symbolrate: 27500Ksps	Edit
5	DVB-S/S2	0%	0%	0.000 Mbps	Sat Freq: 3840.000MHz LNB Freq: 5150.000MHz Symbolrate: 27500Ksps	Edit
6	DVB-S/S2	0%	0%	0.000 Mbps	Sat Freq: 3840.000MHz LNB Freq: 5150.000MHz Symbolrate: 27500Ksps	Edit
7	DVB-S/S2	0%	0%	0.000 Mbps	Sat Freq: 3840.000MHz LNB Freq: 5150.000MHz Symbolrate: 27500Ksps	Edit
8	DVB-S/S2	0%	0%	0.000 Mbps	Sat Freq: 3840.000MHz LNB Freq: 5150.000MHz Symbolrate: 27500Ksps	Edit
9	DVB-S/S2	0%	0%	0.000 Mbps	Sat Freq: 12536.000MHz LNB Freq: 10600.000MHz Symbolrate: 41248Ksps	Edit

راقب حالات منفذ الإدخال المتعددة لجهاز FBE304 IRD في الوقت الفعلي.

التصنيف رقم - 2 إدخال الموالم (DVB-T / T2)

Tuner to IP Gateway

Summary

- Status

Parameters

- Tuner Input
- ASI Input
- Biss

Tuner

ID	Type	Quality	Strength	Bitrate	Freq	Bandwidth	Action
1	DVB-T/T2	64%	59%				
2	DVB-T/T2	0%	0%	0.000 Mbps	750.000MHz	6MHz	Edit
3	DVB-T/T2	0%	0%	0.000 Mbps	750.000MHz	6MHz	Edit
4	DVB-T/T2	0%	0%	0.000 Mbps	750.000MHz	6MHz	Edit
5	DVB-T/T2	0%	0%	0.000 Mbps	750.000MHz	6MHz	Edit
6	DVB-T/T2	0%	0%	0.000 Mbps	750.000MHz	6MHz	Edit
7	DVB-T/T2	0%	0%	0.000 Mbps	750.000MHz	6MHz	Edit
8	DVB-T/T2	0%	0%	0.000 Mbps	750.000MHz	6MHz	Edit
9	DVB-T/T2	0%	0%	0.000 Mbps	750.000MHz	6MHz	Edit

Detail Parameter

Frequency: 750.000 MHz

Bandwidth: 6 M

PLP: 1

Set Close

انقر فوق "تحرير" لإعداد المعلمات بالتفصيل.

راقب حالات منفذ الإدخال المتعددة لجهاز FBE304 IRD في الوقت الفعلي.

التصنيف رقم - 3 مدخلات ASI

Tuner to IP Gateway

to use Web Management

2017-11-24 11:21:15 [EN | 中文] [Exit]

Summary

- Status

Parameters

- Tuner Input
- ASI Input
- Biss
- Program Parse
- IP Stream

System

- Network
- Date | Time
- Password
- Save | Restore
- Backup | Load
- Firmware

ASI INPUT

ASI1:

Signal Lock: ●

Bitrate: 0.000 Mbps

ASI2:

Signal Lock: ●

Bitrate: 0.000 Mbps

انقر فوق "إدخال" ASI لمراقبة حالة إدخال ASI ثنائي القناة

التصنيف رقم BISS - 4

Tuner to IP Gateway

Web Management 2017-11-24 11:21:29 [EN | 中文] [Exit]

Summary

- Status

Parameters

- Tuner Input
- ASI Input
- BISS**
- Program Parse
- IP Stream

System

- Network
- Date | Time
- Password
- Save | Restore
- Backup | Load
- Firmware

BISS CONFIGURATION

Current Output: CH1

Overview

Index	Alias	Session Word(0x)	Inject ID(0x)	Mode

انقر فوق "BISS" لتكوين BISS وفك رموز قنوات الإدخال.

انقر فوق خيار "الإخراج الحالي" لاختيار حامل الإخراج.

Apply

التصنيف رقم - 5 تحليل البرنامج

Tuner to IP Gateway

Web Management

Summary

- Status

Parameters

- Tuner Input
- ASI Input
- BISS
- Program Parse**
- IP Stream

System

- Network
- Date | Time
- Password
- Save | Restore
- Backup | Load
- Firmware

PROGRAM PARSE

ASI Input: disable

Parse

Loss	Locked
→1 Tuner DVBS2 1 (prog: 11)	[34.314 M]
→2 Tuner DVBS2 2 (prog: 0)	[0.000 M]
→3 Tuner DVBS2 3 (prog: 0)	[0.000 M]
→4 Tuner DVBS2 4 (prog: 0)	[0.000 M]
→5 Tuner DVBS2 5 (prog: 0)	[0.000 M]
→6 Tuner DVBS2 6 (prog: 0)	[0.000 M]
→7 Tuner DVBS2 7 (prog: 0)	[0.000 M]
→8 Tuner DVBS2 8 (prog: 0)	[0.000 M]
→9 Tuner DVBS2 9 (prog: 0)	[0.000 M]
→10 Tuner DVBS2 10 (prog: 0)	[0.000 M]
→11 Tuner DVBS2 11 (prog: 0)	[0.000 M]
→12 Tuner DVBS2 12 (prog: 0)	[0.000 M]
→13 Tuner DVBS2 13 (prog: 0)	[0.000 M]
→14 Tuner DVBS2 14 (prog: 0)	[0.000 M]
→15 Tuner DVBS2 15 (prog: 0)	[0.000 M]
→16 Tuner DVBS2 16 (prog: 0)	[0.000 M]

Parse program time out: 60 seconds

انقر فوق الخيار "ASI Input" لتعطيل أو تنشيط إدخال ASI ، بمجرد تعطيله ، سيتم دعم 16 إدخالاً موالفاً بإخراج 16 MPTS IP.

انقر فوق "BISS" لتكوين BISS وفك رموز قنوات الإدخال.

التصنيف رقم - 5 تحليل البرنامج

Tuner to IP Gateway

Management

Summary

- Status

Parameters

- Tuner Input
- ASI Input
- Biss
- Program Parse**
- IP Stream

System

- Network
- Date | Time
- Password
- Save | Restore
- Backup | Load
- Firmware

PROGRAM PARSE

ASI Input: enable

Parse

→ Lose → Locked

Item	Memory
1 Tuner DVBS2 1 (prog: 11)	[34.324 M]
2 Tuner DVBS2 2 (prog: 0)	[0.000 M]
3 Tuner DVBS2 3 (prog: 0)	[0.000 M]
4 Tuner DVBS2 4 (prog: 0)	[0.000 M]
5 Tuner DVBS2 5 (prog: 0)	[0.000 M]
6 Tuner DVBS2 6 (prog: 0)	[0.000 M]
7 Tuner DVBS2 7 (prog: 0)	[0.000 M]
8 Tuner DVBS2 8 (prog: 0)	[0.000 M]
9 Tuner DVBS2 9 (prog: 0)	[0.000 M]
10 Tuner DVBS2 10 (prog: 0)	[0.000 M]
11 Tuner DVBS2 11 (prog: 0)	[0.000 M]
12 Tuner DVBS2 12 (prog: 0)	[0.000 M]
13 Tuner DVBS2 13 (prog: 0)	[0.000 M]
14 Tuner DVBS2 14 (prog: 0)	[0.000 M]
15 ASI 1 (prog: 0)	[0.000 M]
16 ASI 2 (prog: 0)	[0.000 M]

Parse program time out: 60 seconds

انقر فوق خيار "ASI Input" لتعطيل أو تنشيط إدخال ASI ، بمجرد تمكنه ، سيتم دعم إدخال 14 Tuner و 2 مع إخراج MPTS IP.

16

التصنيف رقم IP Stream - 5

يدعم IRD FBE304 إدخال 16 موالفًا ومدخلات 2 ASI مع مخرجات ، 512 SPTS وستكون القائمة مختلفة عن MPTS. إذا قمت بتبديل MPTS إلى ، SPTS فسيتم تشغيل الوضع الجديد بعد إعادة التشغيل.

Tuner to IP Gateway

Management

Summary

- Status

Parameters

- Tuner Input
- ASI Input
- Biss
- Program Parse
- IP Stream**

System

- Network
- Date | Time
- Password
- Save | Restore
- Backup | Load
- Firmware

IP STREAM

Output Port: GE2

Output Protocol: UDP

IP Out

Enable	Null PKT Filter	Output IP	Port
01	<input type="checkbox"/>	224.2.2.2	2032
02	<input type="checkbox"/>	224.2.2.2	2034
03	<input type="checkbox"/>	224.2.2.2	2036
04	<input type="checkbox"/>	224.2.2.2	2038
05	<input type="checkbox"/>	224.2.2.2	2040
06	<input type="checkbox"/>	224.2.2.2	2042
07	<input type="checkbox"/>	224.2.2.2	2044
08	<input type="checkbox"/>	224.2.2.2	2046
09	<input type="checkbox"/>	224.2.2.2	2048
10	<input type="checkbox"/>	224.2.2.2	2050
11	<input type="checkbox"/>	224.2.2.2	2052
12	<input type="checkbox"/>	224.2.2.2	2054
13	<input type="checkbox"/>	224.2.2.2	2056
14	<input type="checkbox"/>	224.2.2.2	2058
15	<input type="checkbox"/>	224.2.2.2	2060
16	<input type="checkbox"/>	224.2.2.2	2062

GE1
GE2

UDP
RTP/RTSP

Default Apply

انقر فوق "IP Stream" لإدارة مخرجات IP.

التصنيف رقم - 6 تكوين (SPTS) TS

Summary

Parameters

System

TS CONFIGURATION

Stream

TS ID: 1

ON ID: 1

Default Apply

انقر فوق "TS Config" لإدارة الإخراج TS وتكوين TS ID و ON ID.

التصنيف رقم (SPTS) BISS - 6

Summary

Parameters

System

BISS CONFIGURATION

Overview

Index	Alias	Session Word(0x)	Inject ID(0x)	Mode

Add Del-All

انقر فوق "BISS" لتكوين BISS وفك رموز قنوات الإدخال.

Edit

Alias: SW-1

SW(0x | 12 character) 123456789abcdeff

Inject ID:(0x) 123456789abcdeff

Mode: MODE-1

Burned Key: Disable

Save Close

التصنيف رقم - 6 تحديد (SPTS) SPTS

انقر فوق "تحديد" SPTS لاختيار محتوى الإدخال للإخراج من IP (بحد أقصى 512 SPTS).

جزء إدخال المحتوى (يسار) وجزء إخراج المحتوى (يمين).

Summary

- Status

Parameters

- Tuner Input
- ASI Input
- TS Config
- Biss
- SPTS select

System

- Network
- Password
- Save | Restore
- Backup | Load
- Firmware

PROGRAM SELECT

PROGRAM SELECT

→ Lose → Locked

→ 1 Tuner DVB-S/S2 (prog: 2/11)	[34.326 M]
→ 2 Tuner DVB-S/S2 (prog: 0)	[0.000 M]
→ 3 Tuner DVB-S/S2 (prog: 0)	[0.000 M]
→ 4 Tuner DVB-S/S2 (prog: 0)	[0.000 M]
→ 5 Tuner DVB-S/S2 (prog: 0)	[0.000 M]
→ 6 Tuner DVB-S/S2 (prog: 0)	[0.000 M]
→ 7 Tuner DVB-S/S2 (prog: 0)	[0.000 M]
→ 8 Tuner DVB-S/S2 (prog: 0)	[0.000 M]
→ 9 Tuner DVB-S/S2 (prog: 0)	[0.000 M]
→ 10 Tuner DVB-S/S2 (prog: 0)	[0.000 M]
→ 11 Tuner DVB-S/S2 (prog: 0)	[0.000 M]
→ 12 Tuner DVB-S/S2 (prog: 0)	[0.000 M]
→ 13 Tuner DVB-S/S2 (prog: 0)	[0.000 M]
→ 14 Tuner DVB-S/S2 (prog: 0)	[0.000 M]
→ 15 Tuner DVB-S/S2 (prog: 0)	[0.000 M]
→ 16 Tuner DVB-S/S2 (prog: 0)	[0.000 M]
→ 17 ASI (prog: 0)	[0.000 M]
→ 18 ASI (prog: 0)	[0.000 M]

حدد "CA Filter" لتصفية معلومات مصدر CA.

حدد "PID Remap" لتمكين إعادة تعيين PID.

Normal → Overflow

Output (prog: 2)

- 1: CCTV 4 => Tuner1
- 2: CGTN => Tuner1

CA Filter

PidRemap

Refresh Input

Refresh Output

====>

<====

All Input

All Output

انقر فوق "====>" / "<====" للتنقل بين محتوى الإدخال والإخراج

مصادر.

Parse program time out: 60 seconds

تحليل محتوى الإدخال.

قم بتهيئة "تحرير/الإخراج" / "تحليل" لتحليل الإدخال / الإخراج. لتحديث معلومات محتوى الإدخال / الإخراج.

انقر فوق "كل المدخلات / المخرجات" لتحديد كافة مصادر محتوى الإدخال / الإخراج.

Program Information

Program Name: CCTV 4

Program Number: 32

GE1 Addr: 224.2.2.2

GE1 Port: 3000

GE2 Addr: 224.2.2.2

GE2 Port: 3002

Protocol: UDP

Biss Key: ---

Service Type: 0x01

Service Provider:

PMT PID: 0x0020

PCR PID: 0x0021

MPEG-2 Video PID: 0x0022

MPEG-2 Audio PID: 0x0023

Save Close

الخيارات (على سبيل المثال) (1 في جزء الإخراج (يمين) لتعديل معلومات الخيارات في مربع الحوار المنبثق.

قسم "النظام"

التصنيف رقم - 1 الشبكة (SPTS)



Tuner to IP Gateway(SPTS)

to use Web Management 2017-11-24 11:30:51 [EN | 中文] [Exit]

Summary

- Status

Parameters

- Tuner Input
- ASI Input
- TS Config
- Biss
- SPTS select

System

- Network** (highlighted with a red dashed box and a red arrow pointing to the 'NMS' configuration area)
- Password
- Save | Restore
- Backup | Load
- Firmware

NETWORK

NMS

IP Address: 192.168.0.136
Subnet Mask: 255.255.255.0
Gateway: 192.168.0.1
Web Manage Port: 80
MAC Address: 20-10-12-34-56-78

DATA

GE1:

IP Address: 192.168.2.137
Subnet Mask: 255.255.255.0
Gateway: 192.168.2.1
MAC Address: 20-20-12-34-56-78

GE2:

IP Address: 192.168.2.150
Subnet Mask: 255.255.255.0
Gateway: 192.168.2.1
MAC Address: 20-20-12-34-56-78

انقر فوق "الشبكة" لإعداد
معلومات الشبكة ذات الصلة
بالتفاصيل.

التصنيف رقم - 2 كلمة المرور (SPTS)

Tuner to IP Gateway(SPTS)

agement 2017-11-24 11:30:59 [EN | 中文] [Exit]

Summary

- ▶ Status

Parameters

- ▶ Tuner Input
- ▶ ASI Input
- ▶ TS Config
- ▶ Biss
- ▶ SPTS select

System

- ▶ Network
- ▶ Password
- ▶ Save | Restore
- ▶ Backup | Load
- ▶ Firmware

PASSWORD

Modify the login name and password to make the device safely.If forget the name or password,you can reset it by keyboard. The default login name and password is "admin".Also please note the capital character and lowercase character.

Current UserName: admin

Current Password:

New UserName:

New Password:

Confirm New Password:

Apply

انقر فوق "كلمة المرور" لإعادة تعيين حساب تسجيل الدخول وكلمة المرور لنظام الويب NMS.

التصنيف رقم - 3 حفظ | استعادة (SPTS)

Tuner to IP Gateway(SPTS)

ement 2017-11-24 11:31:12 [EN | 中文] [Exit]

Summary

- ▶ Status

Parameters

- ▶ Tuner Input
- ▶ ASI Input
- ▶ TS Config
- ▶ Biss
- ▶ SPTS select

System

- ▶ Network
- ▶ Password
- ▶ Save | Restore
- ▶ Backup | Load
- ▶ Firmware

SAVE CONFIGURATION

When you change the parameter,you should save configuration ,otherwise the new configuration will lost after reboot.

Save config

RESTORE CONFIGURATION

Load latest saved configuration,after click the "Restore" then please click the "Save config" button,otherwise the "Restore" parameter will lost after reboot.

Restore

FACTORY SET

Set all configuration back to default, after click the "Factory Set" then please click the "Save config" button,otherwise the default parameter will lost after reboot.

Factory set

انقر فوق "حفظ" | استعادة "لحفظ التكوينات أو استعادتها.

التصنيف رقم - الشبكة (SPTS)

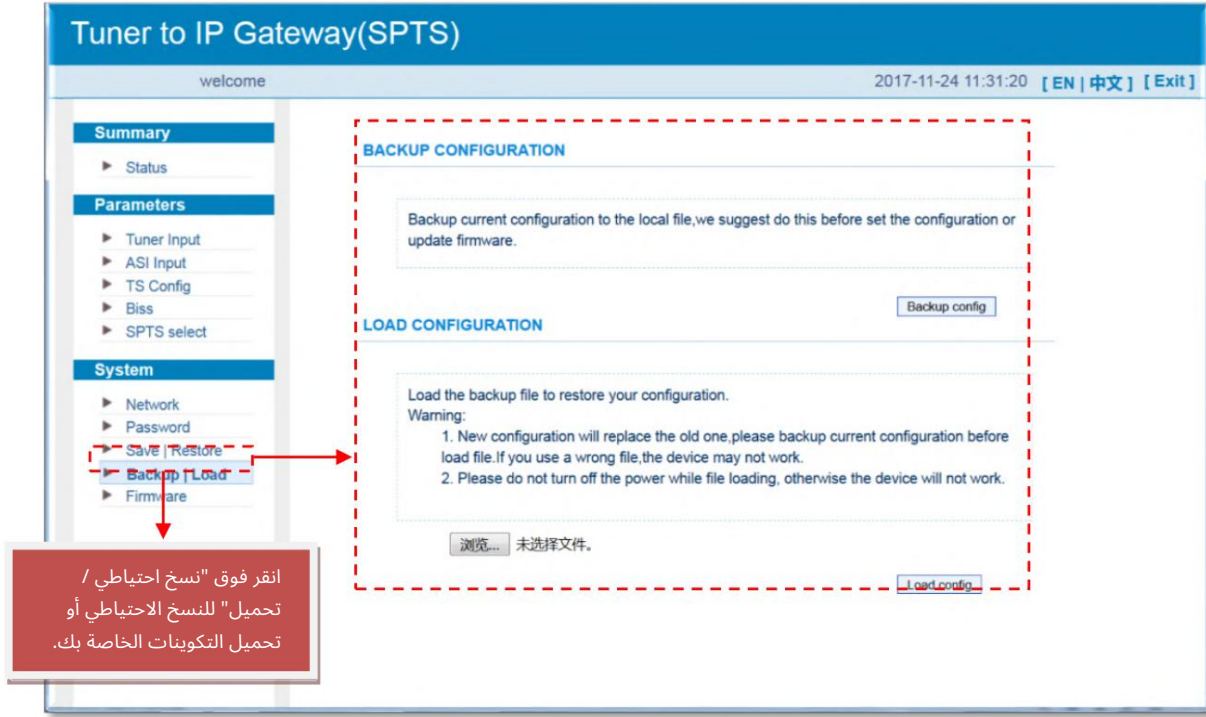

Tuner to IP Gateway(SPTS)

welcome 2017-11-24 11:31:20 [EN | 中文] [Exit]

Summary

- ▶ Status

Parameters

- ▶ Tuner Input
- ▶ ASI Input
- ▶ TS Config
- ▶ Biss
- ▶ SPTS select

System

- ▶ Network
- ▶ Password
- ▶ Save | Restore
- ▶ Backup | Load
- ▶ Firmware

BACKUP CONFIGURATION

Backup current configuration to the local file, we suggest do this before set the configuration or update firmware.

Backup config

LOAD CONFIGURATION

Load the backup file to restore your configuration.

Warning:

1. New configuration will replace the old one, please backup current configuration before load file. If you use a wrong file, the device may not work.
2. Please do not turn off the power while file loading, otherwise the device will not work.

浏览... 未选择文件.

Load config

انقر فوق "نسخ احتياطي / تحميل" للنسخ الاحتياطي أو تحميل التكوين الخاصة بك.

التصنيف رقم - الشبكة (SPTS)

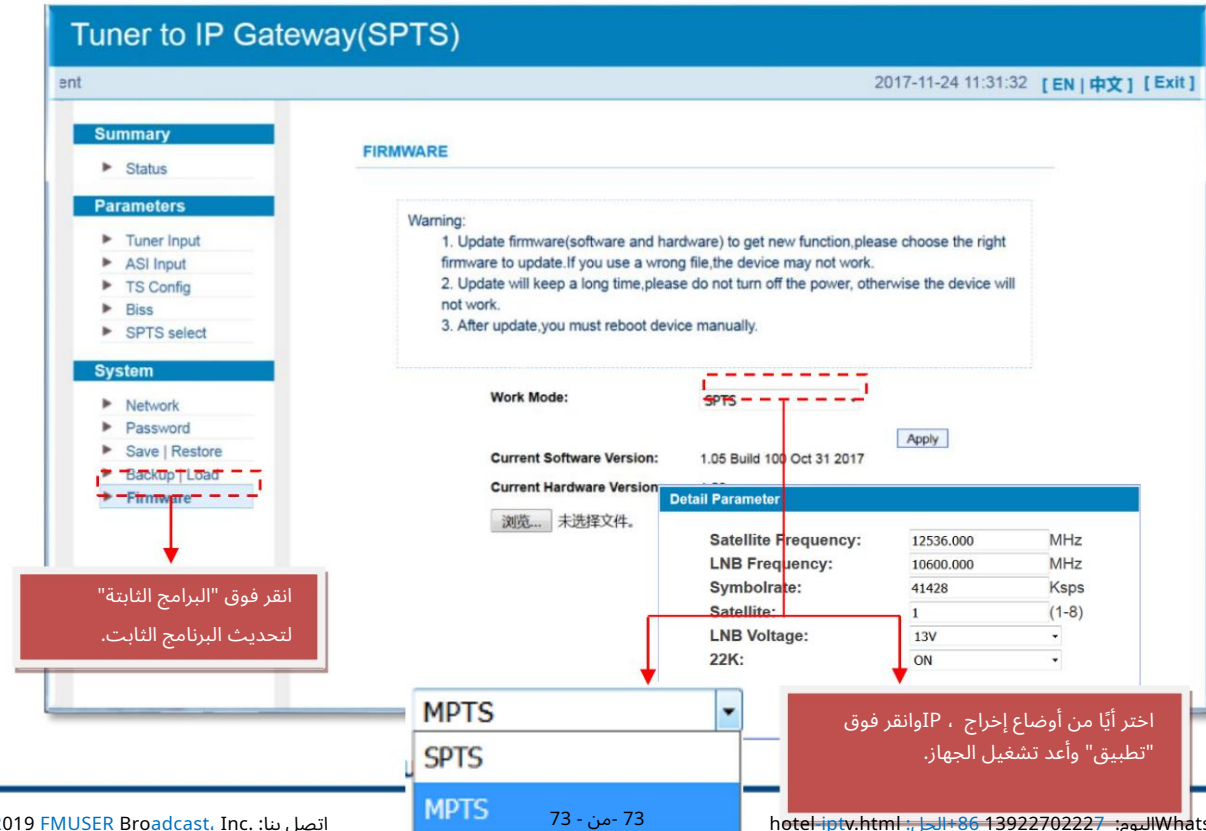

Tuner to IP Gateway(SPTS)

ent 2017-11-24 11:31:32 [EN | 中文] [Exit]

Summary

- ▶ Status

Parameters

- ▶ Tuner Input
- ▶ ASI Input
- ▶ TS Config
- ▶ Biss
- ▶ SPTS select

System

- ▶ Network
- ▶ Password
- ▶ Save | Restore
- ▶ Backup | Load
- ▶ Firmware

FIRMWARE

Warning:

1. Update firmware (software and hardware) to get new function, please choose the right firmware to update. If you use a wrong file, the device may not work.
2. Update will keep a long time, please do not turn off the power, otherwise the device will not work.
3. After update, you must reboot device manually.

Work Mode: SPTS

Apply

Current Software Version: 1.05 Build 100 Oct 31 2017

Current Hardware Version: 1.05

浏览... 未选择文件.

Detail Parameter

Satellite Frequency:	12536.000	MHz
LNB Frequency:	10600.000	MHz
Symbolrate:	41428	Ksps
Satellite:	1	(1-8)
LNB Voltage:	13V	
22K:	ON	

MPTS

SPTS

MPTS

انقر فوق "البرامج الثابتة" لتحديث البرنامج الثابت.

اختر أيًا من أوضاع إخراج IP وانقر فوق "تطبيق" وأعد تشغيل الجهاز.

دليل مستخدم نظام الإدارة

يمكن للمستخدم فقط التحكم في التكوين وضبطه في الكمبيوتر عن طريق توصيل الجهاز بمنفذ ويب NMS. يجب على المستخدم التأكد من أن عنوان IP الخاص بجهاز الكمبيوتر مختلف عن عنوان IP الخاص بهذا الجهاز ؛ خلاف ذلك ، قد يتسبب ذلك في تعارض IP.

تمت الموافقة على نظام ضمان الجودة ISO9001 من قبل منظمة CQC لضمان جودة المنتجات وموثوقيتها واستقرارها. تم اجتياز جميع منتجاتنا للاختبار والتفتيش قبل الشحن إلى المصنع. يغطي مخطط الاختبار والفحص بالفعل جميع المعايير البصرية والإلكترونية والميكانيكية التي نشرناها. لمنع المخاطر المحتملة ، يرجى اتباع شروط التشغيل بدقة.

تدابير الوقاية

تركيب الجهاز في المكان الذي تتراوح فيه درجة حرارة البيئة بين 0 إلى 45 درجة مئوية. والاتصال صحيح قبل التبديل

على الجهاز

التحقق من مستوى خرج التردد اللاسلكي يختلف في نطاق التسامح إذا كان ذلك ضروريًا. التحقق من توصيل جميع كبلات الإشارة بشكل صحيح. يجب أن يكون الفاصل الزمني بين كل تشغيل / إيقاف تشغيل أكبر من

10 ثواني.

تحتاج الظروف إلى فصل سلك الطاقة

تلف سلك الطاقة أو المقبس. أي سائل يتدفق إلى الجهاز. أي مادة تسبب قصرًا في الدائرة الجهاز في بيئة رطبة تعرض الجهاز لضرر مادي الخمول لفترة طويلة. بعد التبديل والعودة إلى إعداد المصنع ، لا يزال الجهاز لا يعمل بشكل صحيح. الصيانة اللازمة

FMUSER FBE208 8 in 1 HDMI

جهاز تشفير



التطبيقات

- ضيافة
- مجتمعات
- العسكرية • سفن الرحلات
- البحرية الكبيرة
- السجون
- المدارس

وصف عام

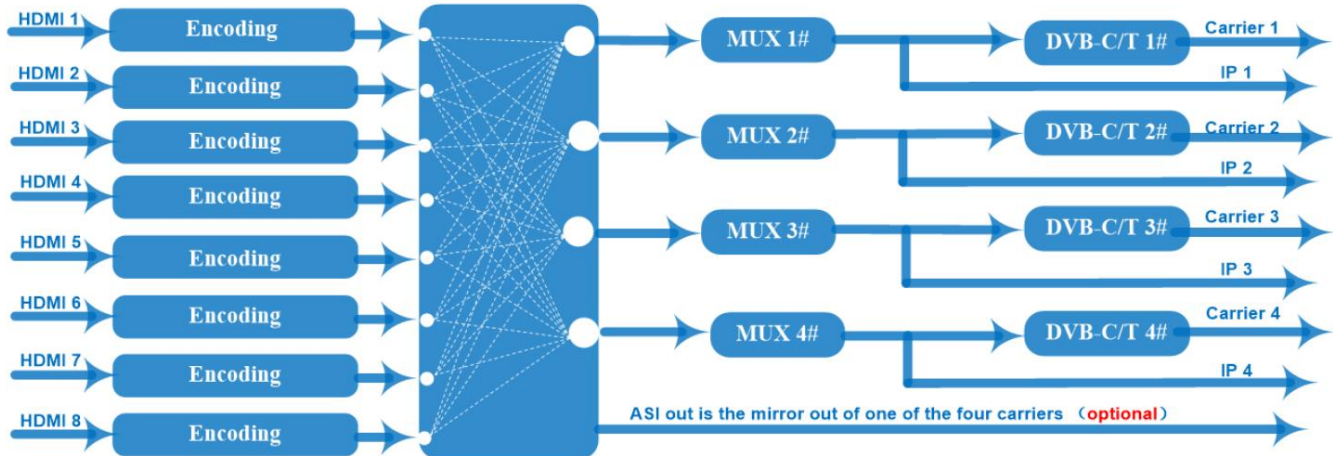

FMUSER FBE208 هو جهاز احترافي عالي التكامل يتضمن التشفير ، وتعدد الإرسال ، والتعديل في صندوق واحد. وهو يدعم 8 مداخل HDMI و DVB-C / T RF مع 4 حوامل متجاورة و 4 MPTS للخارج كمرآة من 4 ناقلات تعديل عبر منفذ (GE) DATA هذا الجهاز كامل الوظائف يجعله مثاليا لنظام رأس CATV الصغير ، وهو خيار ذكي لنظام تلفزيون الفندق ، ونظام الترفيه في البار الرياضي ، والمستشفى ، والشقة ...

مواصفات المنتج

1. دعم إدخال رمز LOGO و OSD و QR لكل قناة محلية (اللغة المدعومة: ، الإنجليزية ، العربية ، الروسية ، اردو, more languages please consult us...)

2. 8 مداخل ، HDMI ترميز فيديو MPEG-4 AVC / H.264

3. تنسيق ترميز الصوت MPEG1 Layer II و HE-AAC و LC-AAC و AC3 Pass Through ودعم كسب الصوت تعديل

4. مجموعات من مضاعفة / تعديل قنوات الإخراج

DVB-C 5.4 أو DVB-T خارج

6. دعم IP MPTS 4 الناتج عبر UDP و RTSP و RTP

7. دعم إعادة تعيين PID / PSI / SI والتحرير والإدراج

8. التحكم عن طريق إدارة الويب والتحديثات السهلة عبر الويب

تخصيص

المواصفات	شروط
8	مداخل HDMI
1080_30P ، 1920 × 1080_25P ،	التشفير
× 576_50i ، 720 × 480_60i ، 1920 × × 720_60P ، 1280 × 720_50P ، 720 1080_50P ، 1920 × 1080_50i ، 1280 1080_60P ، 1920 × 1080_60i ، 1920 ×	قرار الإدخال
MPEG-4 AVC / H.264 1920 ×	قرار الإخراج

	720_25P , 720 × 576_25P , 720 × 480_30P , 1280 × 720_30P , 1280 ×
معدل البت	1Mbps لكل قناة ~ 13Mbps
معدل السيطرة	CBR / VBR
التشفير	AC3 Pass و HE-AAC و LC-AAC و MPEG-1 Layer 2 خلال
معدل أخذ العينات	48 كيلو هرتز
دقة	24 بت
كسب الصوت	255-0 قابل للتعديل 256/320/384
معدل بت للطبقة الثانية MPEG-1	kbps 48/56/64/80/96/112/128/160/192/224 /
معدل بت LC-AAC	48/56/64/80/96/112/128/160/192/224/256/320/384 كيلوبت في الثانية
معدل بت HE-AAC	PID 180 إدخالاً لكل قناة إعادة تعيين PID
إعادة تعيين IPID الأقصى	(تلقائياً أو يدوياً) ، قم بإنشاء جدول PSI / SI تلقائياً (4 * RF DVB-C out) حوامل إخراج
وظيفة	مجتمعة (
خارج RF	
معياري	EN300 429 / ITU-T J.83A / B
أكثر	40 ديسيبل
تردد RF	960 ~ 50 ميغا هرتز ، 1 كيلو هرتز خطوة 105 ~ 82)
مستوى خرج التردد اللاسلكي	-1dBm ~ -25 ديسيبل فولت) ، 0.1 ديسيبل 5.0 ميغا بايت في
معدل الترميز	الثانية 7.0 ~ ميغا بايت في الثانية ، 1kspس يخطو ، 256QAM
كوكبة	16/32/64/128 / 83A ، عرض النطاق الترددي ، 256 QAM / 64 ، 83B ، 8M عرض النطاق الترددي 6M
معياري	EN300744
وضع FFT	2K,
عرض النطاق	6M, 7M, 8M
كوكبة	64QAM 1/4, 1/8, 1/16, 1/32
الفاصل الزمني للحراسة	QPSK, 16QAM,
FEC	2/3 , 3/4 , 5/6 , 7/8 □42
أكثر	1/2 ديسيبل ،
تردد RF	960 ~ 50 ميغا هرتز ، 1 كيلو هرتز الخطوة * 4 خرج T
خارج RF	-DVB COFDM RF (إخراج 4 ناقلات مجتمعة) 3 ~ -28 ديسيبل ميلي واط ~ 97
مستوى خرج التردد اللاسلكي	(77 ديسيبل فولت) ، خرج تردد لاسلكي بخطوة 0.1 ديسيبل (واجهة من النوع F)
تيار الإخراج 1	
تيار الإخراج 2	interface network management (WEB) عبر IP MPTS UDP / RTP / RTSP ، 1 * 1000M Base-T Ethernet
آخرون	يقوم برنامج Ethernet باللغتين الصينية والإنجليزية بترقية 482 مم 328 مم × 44 مم
الأبعاد (عرض × طول × ارتفاع)	
بيئة	0 ~ 45 (عمل) □ 20 ~ 80 □ تخزين □
متطلبات الطاقة	AC 110V± 10% , 50/60Hz, AC 220 ±10%, 50/60Hz

بخلاف نظام تلفزيون الكابل ، قدم نظام IPTV نظامًا تفاعليًا أكثر تقدمًا ، والذي يمكنه تلبية الاحتياجات المختلفة لنزلاء الفندق أثناء إقامتهم من خلال مجموعة متنوعة من الوظائف التفاعلية ، مثل طلب الوجبات عبر الإنترنت ، والفيديو عند الطلب ، و حتى تسجيل المغادرة عبر الإنترنت.

نظام IPTV هو في الواقع نظام إدارة محتوى متكامل يمكنه دمج جميع وظائف الترفيه هذه ، على سبيل المثال ، القدرة على مشاهدة التلفزيون بالإضافة إلى منصات المحتوى ذات الأسماء الكبيرة مثل YouTube و Netflix ، وبالطبع طلب الخدمات عبر الإنترنت مثل وجبات عبر الإنترنت و VOD!

فندق IPTV Ultimate

قائمة الأسئلة الشائعة للنظام

يحتوي المحتوى التالي على قائمتين مختلفتين للأسئلة الشائعة ، واحدة لمدير الفندق ورئيس الفندق ، مع التركيز بشكل أساسي على أساسيات النظام ، في حين أن القائمة الأخرى مخصصة لمهندسي الفنادق ، والتي تركز على خبرة نظام IPTV.

لنبدأ بأساسيات نظام ، Hotel IPTV وهناك 7 أسئلة يطرحها في الغالب مدير و رؤساء الفندق ، وهي:

قائمة الأسئلة الشائعة لأصحاب الفنادق

1. ما هو سعر هذا الفندق IPTV نظام؟
2. ما هي المزايا الرئيسية لنظام IPTV الخاص بالفندق؟
3. كيف يمكنني تطبيق نظام IPTV الخاص بالفندق بجانب الفندق؟
4. لماذا يجب أن أختار نظام IPTV للفندق FMUSER على تلفزيون الكابل؟
5. كيف يمكنني الإعلان عبر نظام IPTV للنزلاء الفندق؟
6. هل يمكنني عرض اسم صيف الفندق عبر نظام IPTV هذا؟
7. هل أحتاج إلى توظيف مهندس لتشغيل نظام IPTV بالفندق الخاص بك؟

Q1: ما هو سعر نظام IPTV الخاص بالفندق؟

يتراوح سعر نظام IPTV للفنادق من 4000 دولار إلى 20000 دولار. يعتمد ذلك على عدد غرف الفنادق ومصادر البرنامج والمتطلبات الأخرى. سيقوم مهندسونا بترقية معدات أجهزة IPTV بناءً على احتياجاتك النهائية.

Q2: ما هي المزايا الرئيسية لنظام IPTV في الفندق؟

بادئ ذي بدء ، يعد نظام IPTV الخاص بالفندق من FMUSER حلاً جاهزاً بتكلفة منخفضة بنصف السعر مثل أي من منافسينا ويعمل بشكل جيد حتى في ظل العمل المستمر على مدار الساعة طوال أيام الأسبوع.

علاوة على ذلك ، يعد هذا أيضًا نظامًا متقدمًا لتكامل IPTV مع تصميم أجهزة ثابت جاهز يتيح أفضل تجربة مشاهدة لضيوفك أثناء أوقات راحتهم.

بالإضافة إلى ذلك ، هذا النظام نظام فعال لإدارة الإقامة للفنادق ، بما في ذلك تسجيل الوصول / الخروج من الغرفة ، وطلب الوجبات ، وتأجير العناصر ، وما إلى ذلك.

وفي الوقت نفسه ، هو نظام إعلان فندقي كامل يسمح بإعلانات الوسائط المتعددة مثل الفيديو والنصوص والصور وفقًا لاحتياجاتك الفعلية.

كإطار عمل متكامل للغاية لواجهة المستخدم ، يمكن لهذا النظام أيضًا أن يقود ضيوفك بسلاسة إلى التجار المعينين حول فندقك ويساعد على زيادة معدل دورانك.

أخيرًا وليس آخرًا ، إنه نظام IPTV للفنادق مع قابلية توسعة قوية ويسمح بإدخال إشارات مختلفة مثل ، UHF تلفزيون القمر الصناعي ، ، HDMI (إلخ).

Q3: كيف يمكنني تطبيق نظام IPTV الخاص بالفندق بجانب الفندق؟

هذا سؤال جيد! تم تصميم نظام IPTV الخاص بالفندق بالفعل لتلبية احتياجات خدمات IPTV في غرف إقامة متعددة ، بما في ذلك الضيافة والموتيلات والمجمعات وبيوت الشباب وسفن الرحلات البحرية الكبيرة والسجون والمستشفيات وما إلى ذلك.

Q4: لماذا يجب علي اختيار نظام IPTV للفندق FMUSER على تلفزيون الكابل؟

كما ذكرت سابقًا ، يعد نظام IPTV الخاص بالفندق حلًا متكاملًا للغاية يتيح وظائف متعددة بنقرة واحدة لخدمات غرف IPTV بالفندق ، على سبيل المثال ، الصفحة الرئيسية الترحيبية ، والقائمة ، و VOD وطلب الطلبات الخارجية ، ووظائف أخرى. من خلال زيارة المحتوى الذي تم تحميله بواسطة مهندسينك مسبقًا ، سيكون ضيوفك أكثر سعادة أثناء إقامتهم ، وهذا يساعد على تحسين معدل دورانك. ومع ذلك ، فإن تلفزيون الكابل لا يمكنه فعل ذلك أبدًا نظرًا لأنه ليس نظامًا تفاعليًا للغاية كنظام IPTV فهو يجلب البرامج التلفزيونية فقط.

س 5: كيف يمكنني الإعلان عبر نظام IPTV لضيوف الفندق؟

حسنًا ، يمكنك أن تطلب من مهندسينك وضع إعلانات مختلفة للضيوف المعينين الذين طلبوا غرفة لكبار الشخصيات أو غرفة عادية. على سبيل المثال ، يمكنك تحميل نص الإعلان وعرضه في حلقة على الضيوف أثناء مشاهدة البرامج التلفزيونية. بالنسبة للضيوف من كبار الشخصيات ، قد يكون الإعلان مثل "خدمة المنتجع الصحي والجولف مفتوحان الآن للضيوف المهمين في الطابق الثالث ، يرجى طلب تذكرة مسبقًا". بالنسبة للغرف العادية ، قد يكون الإعلان مثل "بوفيه عشاء وبيرة مفتوحان في الطابق الثاني قبل الساعة 9 مساءً ، يرجى طلب تذكرة مسبقًا". يمكنك أيضًا إعداد رسائل نصية إعلانية متعددة للأنشطة التجارية المحيطة وتحسين إمكانية الشراء.

الأمر كله يتعلق بزيادة معدل دوران الفنادق ، أليس كذلك؟

* 1 □ جهاز استقبال / جهاز فك ترميز متكامل رباعي الاتجاهات (IRD).

□ جهاز تشفير 8 * 1 HDMI اتجاهات.

* 1 □ خادم FMUSER FBE800 IPTV.

* 3 □ ميدل الشبكة

□ 75 * FMUSER Hotel IPTV Set-top Boxes (AKA: STB).

ما هو أكثر من ذلك ، بالنسبة للإضافات التي لم يتم تضمينها بشكل معتدل في حلولنا ، فأليك ما أوصى به مهندسونا:

يتلقى البرنامج المدفوع بطاقة تفويض لـ IRD

□ أجهزة الاستقبال التي تحتوي على مدخلات ومعايير برامج مختلفة (على سبيل المثال ، القمر الصناعي UHF ، HDMI المحلي ، Amazon firebox ، Netflix ، YouTube إلخ).

□ كبلات إيثرنت 100 متر / 1000 متر (يرجى وضعها بشكل صحيح مسبقاً لكل فندق من فنادقك
الغرف التي تحتاج إلى خدمات IPTV).

بالمناسبة ، نحن قادرون على تخصيص نظام IPTV للفندق بالكامل مع المعدات الأساسية والإضافات بأفضل سعر وجوده لك.

اطلب عرض أسعار اليوم وسيصل إليك مهندسو نظام IPTV لدينا في أسرع وقت ممكن.

Q3: كيف يمكنني تعديل إعدادات المعدات الخاصة بنظام IPTV في الفندق؟

يتم تضمين دليل المستخدم عبر الإنترنت في حزمة معدات نظام IPTV ، يرجى قراءتها بعناية وتخصيص الإعدادات حسب رغبتك. يستمع مهندسونا دائماً إذا كان لديك أي أسئلة.

س: هل هناك أي شيء يجب الانتباه إليه أثناء توصيل الأسلاك بالنظام؟

نعم وهنا 4 أشياء يجب أن تعرفها قبل وبعد توصيل النظام وهي:

لتبدأ ، من أجل الأسلاك المناسبة في الموقع ، سيتم اختبار جميع معدات نظام IPTV بالفندق وملصقها بالملصقات ذات الصلة (1) على (1) قبل التسليم.

أثناء الأسلاك في الموقع ، يرجى التأكد من مطابقة كل منفذ إدخال لجهاز النظام مع كبلات الإدخال المعينة

علاوة على ذلك ، تحقق دائماً من الاتصال بين كبل Ethernet ومنافذ الإدخال ، وتأكد من أنها مستقرة بدرجة كافية وليست مفكوكة لأن ضوء تشغيل الجهاز سيطر يومض حتى مع اتصال كبل Ethernet غير مفكوك.

أخيرًا ، يُرجى التأكد من اختيار كبل توصيل Cat6 Ethernet عالي الجودة بسرعة إرسال عالية تصل إلى 1000 ميغابت في الثانية.

Q5: أي اقتراحات لصيانة غرفة نقل نظام IPTV؟

بالتأكيد لدينا. باستثناء الصيانة الأساسية التي يجب على كل مهندس فندق اتباعها ، مثل الأسلاك الصحيحة والحفاظ على نظافة الغرفة وخالية من الغبار ، أوصى مهندس نظام IPTV لدينا أيضًا بأن تكون درجة حرارة العمل أقل من 40 درجة مئوية بينما يجب أن تكون الرطوبة أقل من 90 نسبة الرطوبة النسبية (بدون تكاثف) ، ويجب أن يظل مصدر الطاقة ثابتًا بين 110 فولت -220 فولت. والأهم تأكد من أن الغرفة مخصصة للمهندسين فقط ، وتجنب دخول الحيوانات مثل الفئران والثعابين والصراصير إلى الغرفة.

س: كيف يعمل نظام IPTV الخاص بك؟

حسنًا ، هذا يعتمد على كيفية إدخال الإشارات.

على سبيل المثال ، إذا كانت إشارات الإدخال من القمر الصناعي التلفزيوني ، فسيتم تحويلها من إشارات التردد اللاسلكي إلى إشارات IP ، وأخيرًا تصل إلى أجهزة الاستقبال في غرف الضيوف.

إذا كنت مهتمًا بهذا الموضوع ، فيُرجى زيارة عرض الفيديو التوضيحي الخاص بنا حول ما هو نظام IPTV الخاص بالفندق وكيف يعمل.

Q7: ما الذي أحتاجه للتحضير قبل تقديم طلب لنظام IPTV في الفندق؟

حسنًا ، قبل التواصل مع مهندسنا عبر الروابط ورقم الهاتف في وصف الفيديو ، قد تحتاج إلى معرفة ما تحتاجه بالضبط ، على سبيل المثال:

كيف تستقبل الإشارات؟ هل هو برنامج تلفزيوني عبر الأقمار الصناعية أم برنامج البيرة المنزلية؟ كم عدد قنوات مدخلات الإشارة الموجودة؟

ما هو اسم وموقع فندقك؟ كم عدد الغرف التي تحتاجها لتغطية خدمات IPTV؟

ما هي الأجهزة التي لديك حاليًا وما المشكلات التي تأمل في حلها؟

على الرغم من أن مهندسنا سيناقتشون هذه الموضوعات معك في WhatsApp أو عبر الهاتف ، إلا أنه سيوفر الوقت لكلينا إذا اكتشفت الأسئلة المدرجة قبل التواصل معنا.

معلومات الاتصال

للحصول على أحدث المواصفات ، ومعلومات إضافية عن المنتج ، ومواقع البيع والتوزيع في جميع أنحاء العالم ، ومعلومات حول FMUSER:

البريد الإلكتروني: sales@fmuser.com / WhatsApp / Tel Chat: +86-13922702227 hotel-iptv.html <https://www.fmradiobroadcast.com/product/detail/>

<https://youtu.be/0jVFQs34oYI> عرض فيديو: <https://www.fmradiobroadcast.com/product/detail/>

<https://jivo.chat/IEHTbmpYDr> الدردشة عبر الإنترنت:

ملاحظة هامة

يعتقد أن المعلومات الواردة هنا موثوقة.

FMUSER Broadcast لا تقدم أي ضمانات فيما يتعلق بالمعلومات الواردة هنا.

لا تتحمل FMUSER Broadcast أي مسؤولية أو التزام من أي نوع عن أي من المعلومات الواردة هنا.

لا تتحمل FMUSER Broadcast أي مسؤولية أو تبعه من أي نوع عن استخدام المعلومات الواردة هنا.

يتم توفير المعلومات الواردة هنا "كما هي ، أين هي" ومع جميع الأخطاء ، والمخاطر الكاملة المرتبطة بهذه المعلومات كاملة مع المستخدم. جميع المعلومات الواردة هنا عرضة للتغيير دون إشعار.

يجب على العملاء الحصول على أحدث المعلومات ذات الصلة والتحقق منها قبل تقديم طلبات منتجات FMUSER Broadcast.

لا تمنح المعلومات الواردة هنا أو أي استخدام لهذه المعلومات ، صراحةً أو ضمناً ، لأي طرف أي حقوق براءة اختراع أو تراخيص أو أي حقوق ملكية فكرية أخرى ، سواء فيما يتعلق بهذه المعلومات نفسها أو أي شيء موصوف في هذه المعلومات. منتجات FMUSER Broadcast ليست مضمونة أو مصرح باستخدامها كمكونات أساسية في التطبيقات الطبية أو المنقذة للحياة أو التي تحافظ على الحياة ، أو التطبيقات الأخرى حيث من المتوقع بشكل معقول أن يتسبب الفشل في إصابة شخصية خطيرة أو الوفاة.

